

Bundbohrbuchse DIN 172

Normteile LEINIGEN GbR | August-Bebel-Straße 77 | 36433 Bad Salzungen

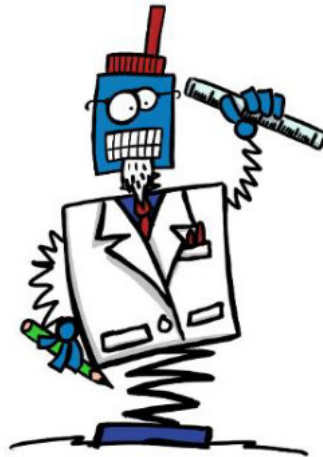
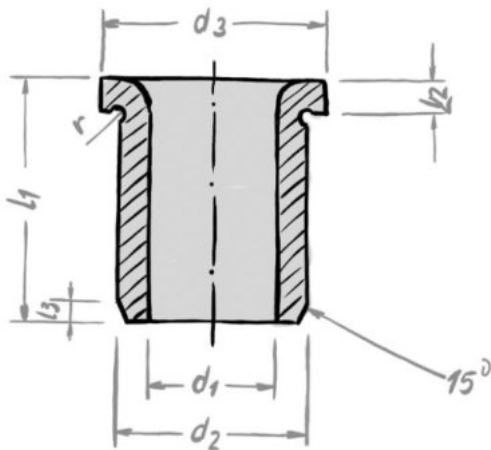

Schreiben Sie Norman:
norman@normteile-leinigen.de
03695/63 62 714

DIN 172 in den Ausführungen:
Form A (einseitig gerundet)
Form B (beidseitig gerundet).

Spezialeinsatzstahl gehärtet
(740 ± 80 HV10), geschliffen.



<https://www.normteile-leinigen.de/maschinenteile/buchsen>

Bundbohrbuchse DIN 172

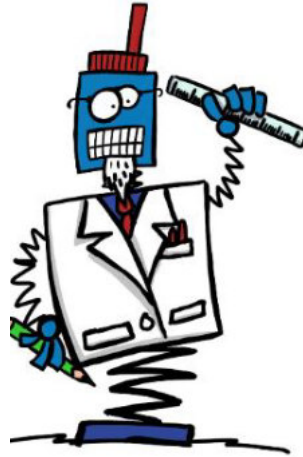
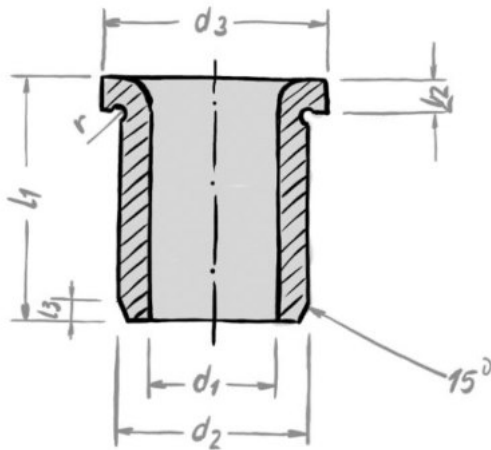

Schreiben Sie Norman:
norman@normteile-leinigen.de
 03695/63 62 714

DIN 172 in den Ausführungen:
 Form A (einseitig gerundet)
 Form B (beidseitig gerundet).

Spezialeinsatzstahl gehärtet
 (740±80 HV10), geschliffen.

Artikel-Nr.:	Ø Innen in mm	Ø Außen in mm	Länge in mm	Ausführung	Form	Preis
1720004006A	0,4	3	6	kurz	A	auf Anfrage
1720005006A	0,5	3	6	kurz	A	auf Anfrage
1720006006A	0,6	3	6	kurz	A	auf Anfrage
1720007006A	0,7	3	6	kurz	A	auf Anfrage
1720008006A	0,8	3	6	kurz	A	auf Anfrage
1720009006A	0,9	3	6	kurz	A	auf Anfrage
1720009009A	0,9	3	9	mittel	A	auf Anfrage
1720010006A	1,0	3	6	kurz	A	auf Anfrage
1720010009A	1,0	3	9	mittel	A	auf Anfrage
1720011006A	1,1	4	6	kurz	A	auf Anfrage
1720011009A	1,1	4	9	mittel	A	auf Anfrage
1720012006A	1,2	4	6	kurz	A	auf Anfrage
1720012009A	1,2	4	9	mittel	A	auf Anfrage
1720013006A	1,3	4	6	kurz	A	auf Anfrage
1720013009A	1,3	4	9	mittel	A	auf Anfrage
1720014006A	1,4	4	6	kurz	A	auf Anfrage
1720014009A	1,4	4	9	mittel	A	auf Anfrage
1720015006A	1,5	4	6	kurz	A	auf Anfrage
1720015009A	1,5	4	9	mittel	A	auf Anfrage
1720016006A	1,6	4	6	kurz	A	auf Anfrage
1720016009A	1,6	4	9	mittel	A	auf Anfrage
1720017006A	1,7	4	6	kurz	A	auf Anfrage
1720017009A	1,7	4	9	mittel	A	auf Anfrage
1720018006A	1,8	4	6	kurz	A	auf Anfrage
1720018009A	1,8	4	9	mittel	A	auf Anfrage
1720019006A	1,9	5	6	kurz	A	auf Anfrage
1720019009A	1,9	5	9	mittel	A	auf Anfrage
1720020006A	2,0	5	6	kurz	A	auf Anfrage
1720020009A	2,0	5	9	mittel	A	auf Anfrage

<https://www.normteile-leinigen.de/maschinenteile/buchsen>

Bundbohrbuchse DIN 172

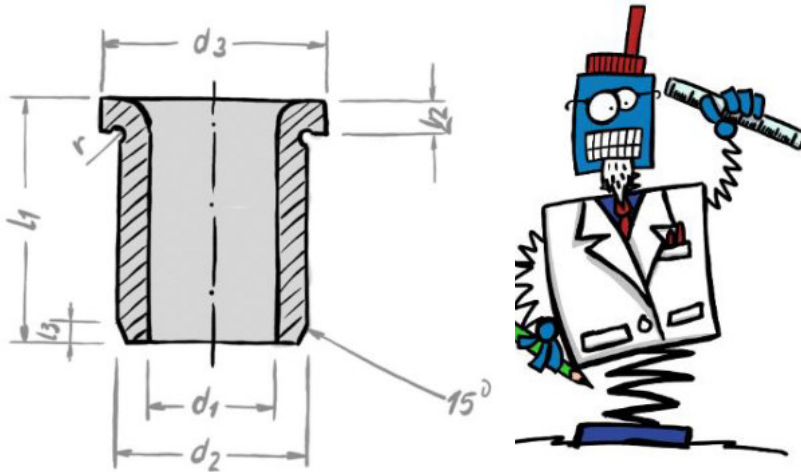

Schreiben Sie Norman:
norman@normteile-leinigen.de
 03695/63 62 714

DIN 172 in den Ausführungen:
 Form A (einseitig gerundet)
 Form B (beidseitig gerundet).

Spezialeinsatzstahl gehärtet
 (740±80 HV10), geschliffen.

Artikel-Nr.:	Ø Innen in mm	Ø Außen in mm	Länge in mm	Ausführung	Form	Preis
1720021006A	2,1	5	6	kurz	A	auf Anfrage
1720021009A	2,1	5	9	mittel	A	auf Anfrage
1720022006A	2,2	5	6	kurz	A	auf Anfrage
1720022009A	2,2	5	9	mittel	A	auf Anfrage
1720023006A	2,3	5	6	kurz	A	auf Anfrage
1720023009A	2,3	5	9	mittel	A	auf Anfrage
1720024006A	2,4	5	6	kurz	A	auf Anfrage
1720024006A	2,4	5	9	mittel	A	auf Anfrage
1720025006A	2,5	5	6	kurz	A	auf Anfrage
1720025009A	2,5	5	9	mittel	A	auf Anfrage
1720026006A	2,6	5	6	kurz	A	auf Anfrage
1720026009A	2,6	5	9	mittel	A	auf Anfrage
1720027008A	2,7	6	8	kurz	A	auf Anfrage
1720027012A	2,7	6	12	mittel	A	auf Anfrage
1720027016A	2,7	6	16	lang	A	auf Anfrage
1720028008A	2,8	6	8	kurz	A	auf Anfrage
1720028012A	2,8	6	12	mittel	A	auf Anfrage
1720028016A	2,8	6	16	lang	A	auf Anfrage
1720029008A	2,9	6	8	kurz	A	auf Anfrage
1720029012A	2,9	6	12	mittel	A	auf Anfrage
1720029016A	2,9	6	16	lang	A	auf Anfrage
1720030008A	3,0	6	8	kurz	A	auf Anfrage
1720030012A	3,0	6	12	mittel	A	auf Anfrage
1720030016A	3,0	6	16	lang	A	auf Anfrage
1720031008A	3,1	6	8	kurz	A	auf Anfrage
1720031012A	3,1	6	12	mittel	A	auf Anfrage
1720031016A	3,1	6	16	lang	A	auf Anfrage
1720032008A	3,2	6	8	kurz	A	auf Anfrage
1720032012A	3,2	6	12	mittel	A	auf Anfrage
1720032016A	3,2	6	16	lang	A	auf Anfrage

<https://www.normteile-leinigen.de/maschinenteile/buchsen>

Bundbohrbuchse DIN 172

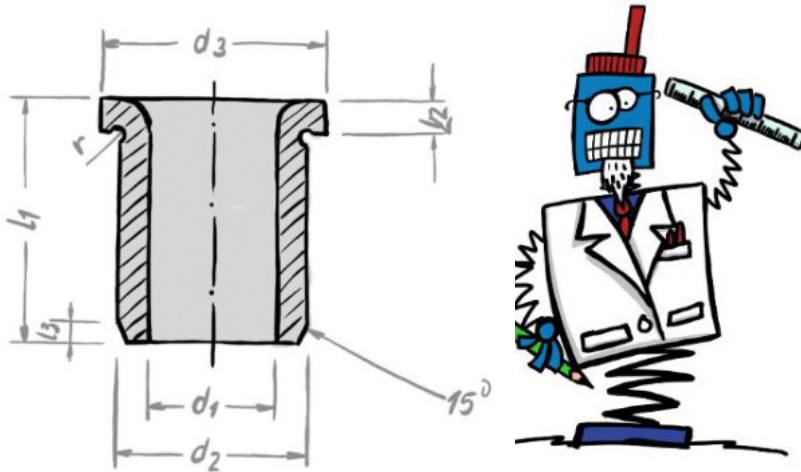

Schreiben Sie Norman:
norman@normteile-leinigen.de
 03695/63 62 714

DIN 172 in den Ausführungen:
 Form A (einseitig gerundet)
 Form B (beidseitig gerundet).

Spezialeinsatzstahl gehärtet
 (740±80 HV10), geschliffen.

Artikel-Nr.:	Ø Innen in mm	Ø Außen in mm	Länge in mm	Ausführung	Form	Preis
1720033008A	3,3	6	8	kurz	A	auf Anfrage
1720033012A	3,3	6	12	mittel	A	auf Anfrage
1720033016A	3,3	6	16	lang	A	auf Anfrage
1720034008A	3,4	7	8	kurz	A	auf Anfrage
1720034012A	3,4	7	12	mittel	A	auf Anfrage
1720034016A	3,4	7	16	lang	A	auf Anfrage
1720035008A	3,5	7	8	kurz	A	auf Anfrage
1720035012A	3,5	7	12	mittel	A	auf Anfrage
1720035016A	3,5	7	16	lang	A	auf Anfrage
1720036008A	3,6	7	8	kurz	A	auf Anfrage
1720036012A	3,6	7	12	mittel	A	auf Anfrage
1720036016A	3,6	7	16	lang	A	auf Anfrage
1720037008A	3,7	7	8	kurz	A	auf Anfrage
1720037012A	3,7	7	12	mittel	A	auf Anfrage
1720037016A	3,7	7	16	lang	A	auf Anfrage
1720038008A	3,8	7	8	kurz	A	auf Anfrage
1720038012A	3,8	7	12	mittel	A	auf Anfrage
1720038016A	3,8	7	16	lang	A	auf Anfrage
1720039008A	3,9	7	8	kurz	A	auf Anfrage
1720039012A	3,9	7	12	mittel	A	auf Anfrage
1720039016A	3,9	7	16	lang	A	auf Anfrage
1720040008A	4,0	7	8	kurz	A	auf Anfrage
1720040012A	4,0	7	12	mittel	A	auf Anfrage
1720040016A	4,0	7	16	lang	A	auf Anfrage
1720041008A	4,1	8	8	kurz	A	auf Anfrage
1720041012A	4,1	8	12	mittel	A	auf Anfrage
1720041016A	4,1	8	16	lang	A	auf Anfrage
1720042008A	4,2	8	8	kurz	A	auf Anfrage
1720042012A	4,2	8	12	mittel	A	auf Anfrage
1720042016A	4,2	8	16	lang	A	auf Anfrage

<https://www.normteile-leinigen.de/maschinenteile/buchsen>

Bundbohrbuchse DIN 172

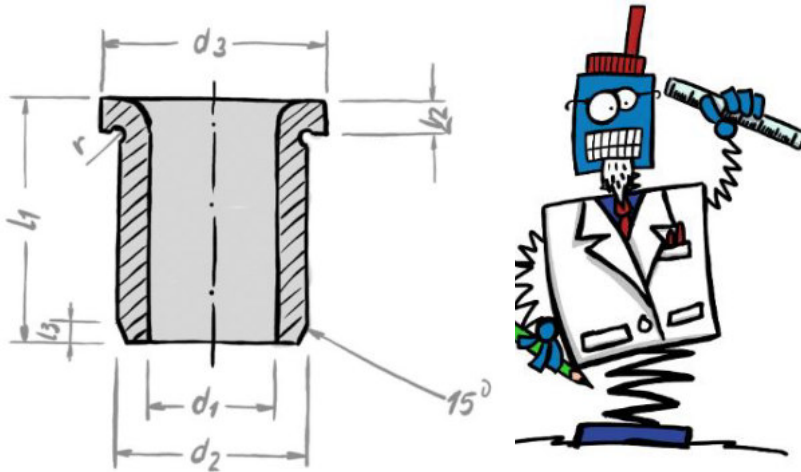

Schreiben Sie Norman:
norman@normteile-leinigen.de
 03695/63 62 714

DIN 172 in den Ausführungen:
 Form A (einseitig gerundet)
 Form B (beidseitig gerundet).

Spezialeinsatzstahl gehärtet
 (740±80 HV10), geschliffen.

Artikel-Nr.:	Ø Innen in mm	Ø Außen in mm	Länge in mm	Ausführung	Form	Preis
1720043008A	4,3	8	8	kurz	A	auf Anfrage
1720043012A	4,3	8	12	mittel	A	auf Anfrage
1720043016A	4,3	8	16	lang	A	auf Anfrage
1720044008A	4,4	8	8	kurz	A	auf Anfrage
1720044012A	4,4	8	12	mittel	A	auf Anfrage
1720044016A	4,4	8	16	lang	A	auf Anfrage
1720045008A	4,5	8	8	kurz	A	auf Anfrage
1720045012A	4,5	8	12	mittel	A	auf Anfrage
1720045016A	4,5	8	16	lang	A	auf Anfrage
1720046008A	4,6	8	8	kurz	A	auf Anfrage
1720046012A	4,6	8	12	mittel	A	auf Anfrage
1720046016A	4,6	8	16	lang	A	auf Anfrage
1720047008A	4,7	8	8	kurz	A	auf Anfrage
1720047012A	4,7	8	12	mittel	A	auf Anfrage
1720047016A	4,7	8	16	lang	A	auf Anfrage
1720048008A	4,8	8	8	kurz	A	auf Anfrage
1720048012A	4,8	8	12	mittel	A	auf Anfrage
1720048016A	4,8	8	16	lang	A	auf Anfrage
1720049008A	4,9	8	8	kurz	A	auf Anfrage
1720049012A	4,9	8	12	mittel	A	auf Anfrage
1720049016A	4,9	8	16	lang	A	auf Anfrage
1720050008A	5,0	8	8	kurz	A	auf Anfrage
1720050012A	5,0	8	12	mittel	A	auf Anfrage
1720050016A	5,0	8	16	lang	A	auf Anfrage
1720051010A	5,1	10	10	kurz	A	auf Anfrage
1720051016A	5,1	10	16	mittel	A	auf Anfrage
1720051020A	5,1	10	20	lang	A	auf Anfrage
1720052010A	5,2	10	10	kurz	A	auf Anfrage
1720052016A	5,2	10	16	mittel	A	auf Anfrage
1720052020A	5,2	10	20	lang	A	auf Anfrage

<https://www.normteile-leinigen.de/maschinenteile/buchsen>

Bundbohrbuchse DIN 172

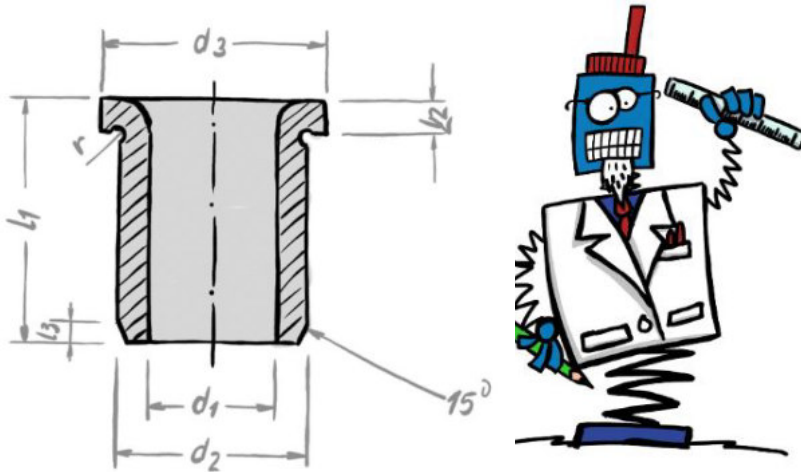

Schreiben Sie Norman:
norman@normteile-leinigen.de
 03695/63 62 714

DIN 172 in den Ausführungen:
 Form A (einseitig gerundet)
 Form B (beidseitig gerundet).

Spezialeinsatzstahl gehärtet
 (740±80 HV10), geschliffen.

Artikel-Nr.:	Ø Innen in mm	Ø Außen in mm	Länge in mm	Ausführung	Form	Preis
1720053010A	5,3	10	10	kurz	A	auf Anfrage
1720053016A	5,3	10	16	mittel	A	auf Anfrage
1720053020A	5,3	10	20	lang	A	auf Anfrage
1720054010A	5,4	10	10	kurz	A	auf Anfrage
1720054016A	5,4	10	16	mittel	A	auf Anfrage
1720054020A	5,4	10	20	lang	A	auf Anfrage
1720055010A	5,5	10	10	kurz	A	auf Anfrage
1720055016A	5,5	10	16	mittel	A	auf Anfrage
1720055020A	5,5	10	20	lang	A	auf Anfrage
1720056010A	5,6	10	10	kurz	A	auf Anfrage
1720056016A	5,6	10	16	mittel	A	auf Anfrage
1720056020A	5,6	10	20	lang	A	auf Anfrage
1720057010A	5,7	10	10	kurz	A	auf Anfrage
1720057016A	5,7	10	16	mittel	A	auf Anfrage
1720057020A	5,7	10	20	lang	A	auf Anfrage
1720058010A	5,8	10	10	kurz	A	auf Anfrage
1720058016A	5,8	10	16	mittel	A	auf Anfrage
1720058020A	5,8	10	20	lang	A	auf Anfrage
1720059010A	5,9	10	10	kurz	A	auf Anfrage
1720059016A	5,9	10	16	mittel	A	auf Anfrage
1720059020A	5,9	10	20	lang	A	auf Anfrage
1720060010A	6,0	10	10	kurz	A	auf Anfrage
1720060016A	6,0	10	16	mittel	A	auf Anfrage
1720060020A	6,0	10	20	lang	A	auf Anfrage
1720061010A	6,1	12	10	kurz	A	auf Anfrage
1720061016A	6,1	12	16	mittel	A	auf Anfrage
1720061020A	6,1	12	20	lang	A	auf Anfrage
1720062010A	6,2	12	10	kurz	A	auf Anfrage
1720062016A	6,2	12	16	mittel	A	auf Anfrage
1720062020A	6,2	12	20	lang	A	auf Anfrage

<https://www.normteile-leinigen.de/maschinenteile/buchsen>

Bundbohrbuchse DIN 172

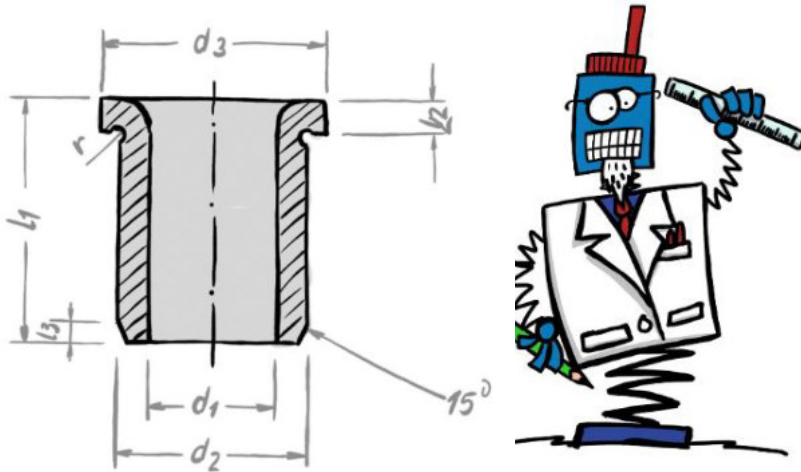

Schreiben Sie Norman:
norman@normteile-leinigen.de
 03695/63 62 714

DIN 172 in den Ausführungen:
 Form A (einseitig gerundet)
 Form B (beidseitig gerundet).

Spezialeinsatzstahl gehärtet
 (740±80 HV10), geschliffen.

Artikel-Nr.:	Ø Innen in mm	Ø Außen in mm	Länge in mm	Ausführung	Form	Preis
1720063010A	6,3	12	10	kurz	A	auf Anfrage
1720063016A	6,3	12	16	mittel	A	auf Anfrage
1720063020A	6,3	12	20	lang	A	auf Anfrage
1720064010A	6,4	12	10	kurz	A	auf Anfrage
1720064016A	6,4	12	16	mittel	A	auf Anfrage
1720064020A	6,4	12	20	lang	A	auf Anfrage
1720065010A	6,5	12	10	kurz	A	auf Anfrage
1720065016A	6,5	12	16	mittel	A	auf Anfrage
1720065020A	6,5	12	20	lang	A	auf Anfrage
1720066010A	6,6	12	10	kurz	A	auf Anfrage
1720066016A	6,6	12	16	mittel	A	auf Anfrage
1720066020A	6,6	12	20	lang	A	auf Anfrage
1720067010A	6,7	12	10	kurz	A	auf Anfrage
1720067016A	6,7	12	16	mittel	A	auf Anfrage
1720067020A	6,7	12	20	lang	A	auf Anfrage
1720068010A	6,8	12	10	kurz	A	auf Anfrage
1720068016A	6,8	12	16	mittel	A	auf Anfrage
1720068020A	6,8	12	20	lang	A	auf Anfrage
1720069010A	6,9	12	10	kurz	A	auf Anfrage
1720069016A	6,9	12	16	mittel	A	auf Anfrage
1720069020A	6,9	12	20	lang	A	auf Anfrage
1720070010A	7,0	12	10	kurz	A	auf Anfrage
1720070016A	7,0	12	16	mittel	A	auf Anfrage
1720070020A	7,0	12	20	lang	A	auf Anfrage
1720071010A	7,1	12	10	kurz	A	auf Anfrage
1720071016A	7,1	12	16	mittel	A	auf Anfrage
1720071020A	7,1	12	20	lang	A	auf Anfrage
1720072010A	7,2	12	10	kurz	A	auf Anfrage
1720072016A	7,2	12	16	mittel	A	auf Anfrage
1720072020A	7,2	12	20	lang	A	auf Anfrage

<https://www.normteile-leinigen.de/maschinenteile/buchsen>

Bundbohrbuchse DIN 172

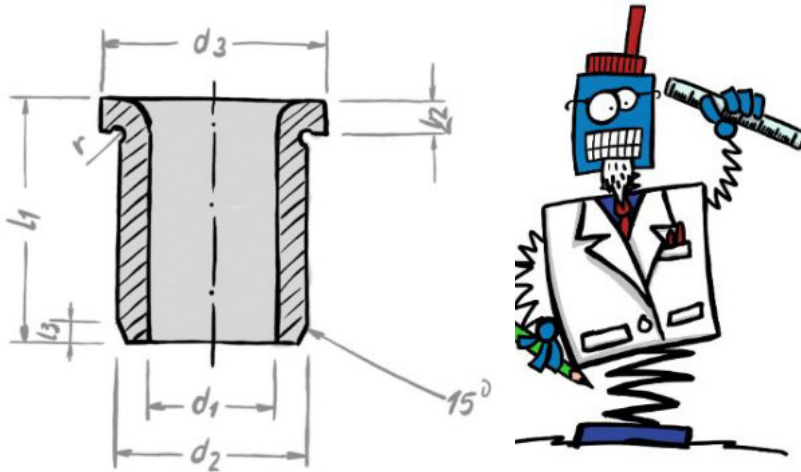

Schreiben Sie Norman:
norman@normteile-leinigen.de
 03695/63 62 714

DIN 172 in den Ausführungen:
 Form A (einseitig gerundet)
 Form B (beidseitig gerundet).

Spezialeinsatzstahl gehärtet
 (740±80 HV10), geschliffen.

Artikel-Nr.:	Ø Innen in mm	Ø Außen in mm	Länge in mm	Ausführung	Form	Preis
1720073010A	7,3	12	10	kurz	A	auf Anfrage
1720073016A	7,3	12	16	mittel	A	auf Anfrage
1720073020A	7,3	12	20	lang	A	auf Anfrage
1720074010A	7,4	12	10	kurz	A	auf Anfrage
1720074016A	7,4	12	16	mittel	A	auf Anfrage
1720074020A	7,4	12	20	lang	A	auf Anfrage
1720075010A	7,5	12	10	kurz	A	auf Anfrage
1720075016A	7,5	12	16	mittel	A	auf Anfrage
1720075020A	7,5	12	20	lang	A	auf Anfrage
1720076010A	7,6	12	10	kurz	A	auf Anfrage
1720076016A	7,6	12	16	mittel	A	auf Anfrage
1720076020A	7,6	12	20	lang	A	auf Anfrage
1720077010A	7,7	12	10	kurz	A	auf Anfrage
1720077016A	7,7	12	16	mittel	A	auf Anfrage
1720077020A	7,7	12	20	lang	A	auf Anfrage
1720078010A	7,8	12	10	kurz	A	auf Anfrage
1720078016A	7,8	12	16	mittel	A	auf Anfrage
1720078020A	7,8	12	20	lang	A	auf Anfrage
1720079010A	7,9	12	10	kurz	A	auf Anfrage
1720079016A	7,9	12	16	mittel	A	auf Anfrage
1720079020A	7,9	12	20	lang	A	auf Anfrage
1720080010A	8,0	12	10	kurz	A	auf Anfrage
1720080016A	8,0	12	16	mittel	A	auf Anfrage
1720080020A	8,0	12	20	lang	A	auf Anfrage
1720081012A	8,1	15	12	kurz	A	auf Anfrage
1720081020A	8,1	15	20	mittel	A	auf Anfrage
1720081025A	8,1	15	25	lang	A	auf Anfrage
1720082012A	8,2	15	12	kurz	A	auf Anfrage
1720082020A	8,2	15	20	mittel	A	auf Anfrage
1720082025A	8,2	15	25	lang	A	auf Anfrage

<https://www.normteile-leinigen.de/maschinenteile/buchsen>

Bundbohrbuchse DIN 172

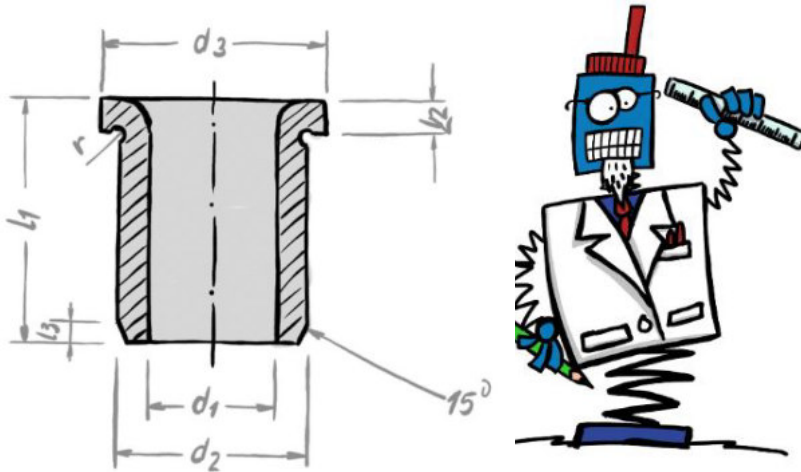

Schreiben Sie Norman:
norman@normteile-leinigen.de
 03695/63 62 714

DIN 172 in den Ausführungen:
 Form A (einseitig gerundet)
 Form B (beidseitig gerundet).

Spezialeinsatzstahl gehärtet
 (740±80 HV10), geschliffen.

Artikel-Nr.:	Ø Innen in mm	Ø Außen in mm	Länge in mm	Ausführung	Form	Preis
1720083012A	8,3	15	12	kurz	A	auf Anfrage
1720083020A	8,3	15	20	mittel	A	auf Anfrage
1720083025A	8,3	15	25	lang	A	auf Anfrage
1720084012A	8,4	15	12	kurz	A	auf Anfrage
1720084020A	8,4	15	20	mittel	A	auf Anfrage
1720084025A	8,4	15	25	lang	A	auf Anfrage
1720085012A	8,5	15	12	kurz	A	auf Anfrage
1720085020A	8,5	15	20	mittel	A	auf Anfrage
1720085025A	8,5	15	25	lang	A	auf Anfrage
1720086012A	8,6	15	12	kurz	A	auf Anfrage
1720086020A	8,6	15	20	mittel	A	auf Anfrage
1720086025A	8,6	15	25	lang	A	auf Anfrage
1720087012A	8,7	15	12	kurz	A	auf Anfrage
1720087020A	8,7	15	20	mittel	A	auf Anfrage
1720087025A	8,7	15	25	lang	A	auf Anfrage
1720088012A	8,8	15	12	kurz	A	auf Anfrage
1720088020A	8,8	15	20	mittel	A	auf Anfrage
1720088025A	8,8	15	25	lang	A	auf Anfrage
1720089012A	8,9	15	12	kurz	A	auf Anfrage
1720089020A	8,9	15	20	mittel	A	auf Anfrage
1720089025A	8,9	15	25	lang	A	auf Anfrage
1720090012A	9,0	15	12	kurz	A	auf Anfrage
1720090020A	9,0	15	20	mittel	A	auf Anfrage
1720090025A	9,0	15	25	lang	A	auf Anfrage
1720091012A	9,1	15	12	kurz	A	auf Anfrage
1720091020A	9,1	15	20	mittel	A	auf Anfrage
1720091025A	9,1	15	25	lang	A	auf Anfrage
1720092012A	9,2	15	12	kurz	A	auf Anfrage
1720092020A	9,2	15	20	mittel	A	auf Anfrage
1720092025A	9,2	15	25	lang	A	auf Anfrage

<https://www.normteile-leinigen.de/maschinenteile/buchsen>

Bundbohrbuchse DIN 172

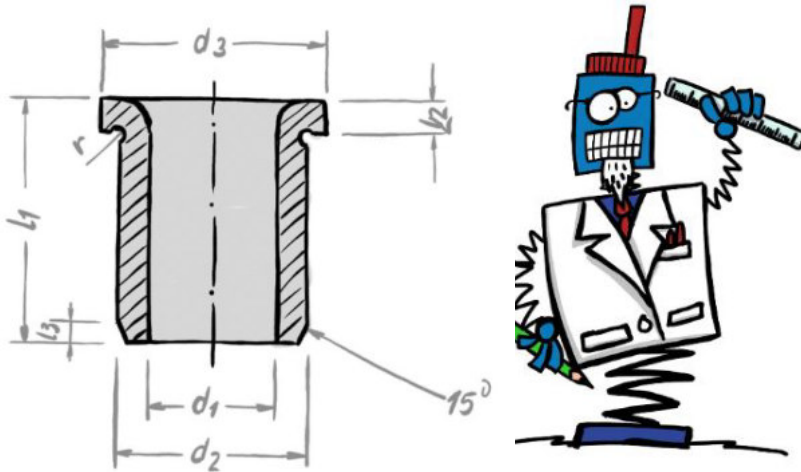

Schreiben Sie Norman:
norman@normteile-leinigen.de
 03695/63 62 714

DIN 172 in den Ausführungen:
 Form A (einseitig gerundet)
 Form B (beidseitig gerundet).

Spezialeinsatzstahl gehärtet
 (740±80 HV10), geschliffen.

Artikel-Nr.:	Ø Innen in mm	Ø Außen in mm	Länge in mm	Ausführung	Form	Preis
1720093012A	9,3	15	12	kurz	A	auf Anfrage
1720093020A	9,3	15	20	mittel	A	auf Anfrage
1720093025A	9,3	15	25	lang	A	auf Anfrage
1720094012A	9,4	15	12	kurz	A	auf Anfrage
1720094020A	9,4	15	20	mittel	A	auf Anfrage
1720094025A	9,4	15	25	lang	A	auf Anfrage
1720095012A	9,5	15	12	kurz	A	auf Anfrage
1720095020A	9,5	15	20	mittel	A	auf Anfrage
1720095025A	9,5	15	25	lang	A	auf Anfrage
1720096012A	9,6	15	12	kurz	A	auf Anfrage
1720096020A	9,6	15	20	mittel	A	auf Anfrage
1720096025A	9,6	15	25	lang	A	auf Anfrage
1720097012A	9,7	15	12	kurz	A	auf Anfrage
1720097020A	9,7	15	20	mittel	A	auf Anfrage
1720097025A	9,7	15	25	lang	A	auf Anfrage
1720098012A	9,8	15	12	kurz	A	auf Anfrage
1720098020A	9,8	15	20	mittel	A	auf Anfrage
1720098025A	9,8	15	25	lang	A	auf Anfrage
1720099012A	9,9	15	12	kurz	A	auf Anfrage
1720099020A	9,9	15	20	mittel	A	auf Anfrage
1720099025A	9,9	15	25	lang	A	auf Anfrage
1720100012A	10,0	15	12		A	auf Anfrage
1720100020A	10,0	15	20	kurz	A	auf Anfrage
1720100025A	10,0	15	25	mittel	A	auf Anfrage
1720101012A	10,1	18	12	kurz	A	auf Anfrage
1720101020A	10,1	18	20	mittel	A	auf Anfrage
1720101025A	10,1	18	25	lang	A	auf Anfrage
1720102012A	10,2	18	12	kurz	A	auf Anfrage
1720102020A	10,2	18	20	mittel	A	auf Anfrage
1720102025A	10,2	18	25	lang	A	auf Anfrage

<https://www.normteile-leinigen.de/maschinenteile/buchsen>

Bundbohrbuchse DIN 172

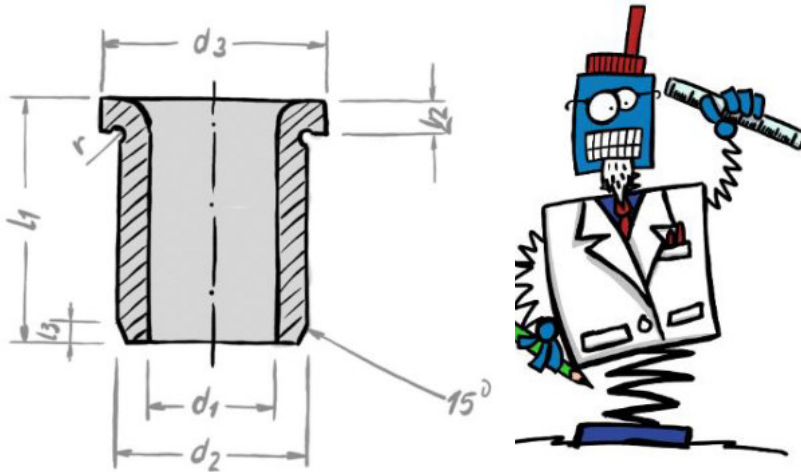

Schreiben Sie Norman:
norman@normteile-leinigen.de
 03695/63 62 714

DIN 172 in den Ausführungen:
 Form A (einseitig gerundet)
 Form B (beidseitig gerundet).

Spezialeinsatzstahl gehärtet
 (740±80 HV10), geschliffen.

Artikel-Nr.:	Ø Innen in mm	Ø Außen in mm	Länge in mm	Ausführung	Form	Preis
1720103012A	10,3	18	12	kurz	A	auf Anfrage
1720103020A	10,3	18	20	mittel	A	auf Anfrage
1720103025A	10,3	18	25	lang	A	auf Anfrage
1720104012A	10,4	18	12	kurz	A	auf Anfrage
1720104020A	10,4	18	20	mittel	A	auf Anfrage
1720104025A	10,4	18	25	lang	A	auf Anfrage
1720105012A	10,5	18	12	kurz	A	auf Anfrage
1720105020A	10,5	18	20	mittel	A	auf Anfrage
1720105025A	10,5	18	25	lang	A	auf Anfrage
1720106012A	10,6	18	12	kurz	A	auf Anfrage
1720106020A	10,6	18	20	mittel	A	auf Anfrage
1720106025A	10,6	18	25	lang	A	auf Anfrage
1720107012A	10,7	18	12	kurz	A	auf Anfrage
1720107020A	10,7	18	20	mittel	A	auf Anfrage
1720107025A	10,7	18	25	lang	A	auf Anfrage
1720108012A	10,8	18	12	kurz	A	auf Anfrage
1720108020A	10,8	18	20	mittel	A	auf Anfrage
1720108025A	10,8	18	25	lang	A	auf Anfrage
1720109012A	10,9	18	12	kurz	A	auf Anfrage
1720109020A	10,9	18	20	mittel	A	auf Anfrage
1720109025A	10,9	18	25	lang	A	auf Anfrage
1720110012A	11,0	18	12	kurz	A	auf Anfrage
1720110020A	11,0	18	20	mittel	A	auf Anfrage
1720110025A	11,0	18	25	lang	A	auf Anfrage
1720111012A	11,1	18	12	kurz	A	auf Anfrage
1720111020A	11,1	18	20	mittel	A	auf Anfrage
1720111025A	11,1	18	25	lang	A	auf Anfrage
1720112012A	11,2	18	12	kurz	A	auf Anfrage
1720112020A	11,2	18	20	mittel	A	auf Anfrage
1720112025A	11,2	18	25	lang	A	auf Anfrage

<https://www.normteile-leinigen.de/maschinenteile/buchsen>

Bundbohrbuchse DIN 172

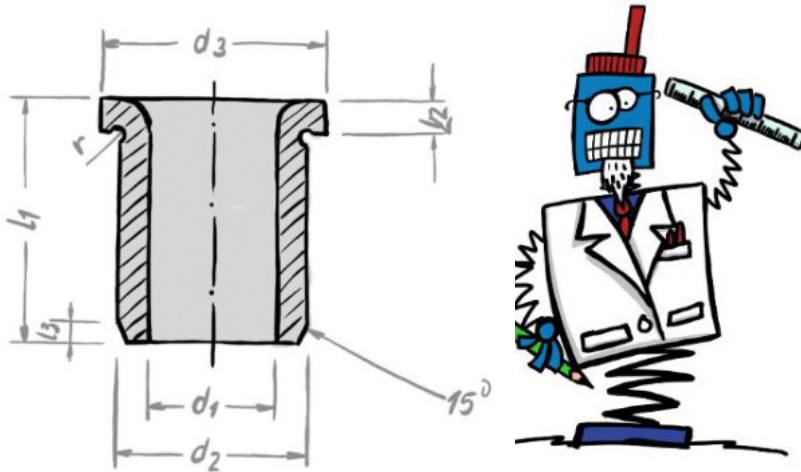

Schreiben Sie Norman:
norman@normteile-leinigen.de
 03695/63 62 714

DIN 172 in den Ausführungen:
 Form A (einseitig gerundet)
 Form B (beidseitig gerundet).

Spezialeinsatzstahl gehärtet
 (740±80 HV10), geschliffen.

Artikel-Nr.:	Ø Innen in mm	Ø Außen in mm	Länge in mm	Ausführung	Form	Preis
1720113012A	11,3	18	12	kurz	A	auf Anfrage
1720113020A	11,3	18	20	mittel	A	auf Anfrage
1720113025A	11,3	18	25	lang	A	auf Anfrage
1720114012A	11,4	18	12	kurz	A	auf Anfrage
1720114020A	11,4	18	20	mittel	A	auf Anfrage
1720114025A	11,4	18	25	lang	A	auf Anfrage
1720115012A	11,5	18	12	kurz	A	auf Anfrage
1720115020A	11,5	18	20	mittel	A	auf Anfrage
1720115025A	11,5	18	25	lang	A	auf Anfrage
1720116012A	11,6	18	12	kurz	A	auf Anfrage
1720116020A	11,6	18	20	mittel	A	auf Anfrage
1720116025A	11,6	18	25	lang	A	auf Anfrage
1720117012A	11,7	18	12	kurz	A	auf Anfrage
1720117020A	11,7	18	20	mittel	A	auf Anfrage
1720117025A	11,7	18	25	lang	A	auf Anfrage
1720118012A	11,8	18	12	kurz	A	auf Anfrage
1720118020A	11,8	18	20	mittel	A	auf Anfrage
1720118025A	11,8	18	25	lang	A	auf Anfrage
1720119012A	11,9	18	12	kurz	A	auf Anfrage
1720119020A	11,9	18	20	mittel	A	auf Anfrage
1720119025A	11,9	18	25	lang	A	auf Anfrage
1720120012A	12,0	18	12	kurz	A	auf Anfrage
1720120020A	12,0	18	20	mittel	A	auf Anfrage
1720120025A	12,0	18	25	lang	A	auf Anfrage
1720121016A	12,1	22	16	kurz	A	auf Anfrage
1720121028A	12,1	22	28	mittel	A	auf Anfrage
1720121036A	12,1	22	36	lang	A	auf Anfrage
1720122016A	12,2	22	16	kurz	A	auf Anfrage
1720122028A	12,2	22	28	mittel	A	auf Anfrage
1720122036A	12,2	22	36	lang	A	auf Anfrage

<https://www.normteile-leinigen.de/maschinenteile/buchsen>

Bundbohrbuchse DIN 172

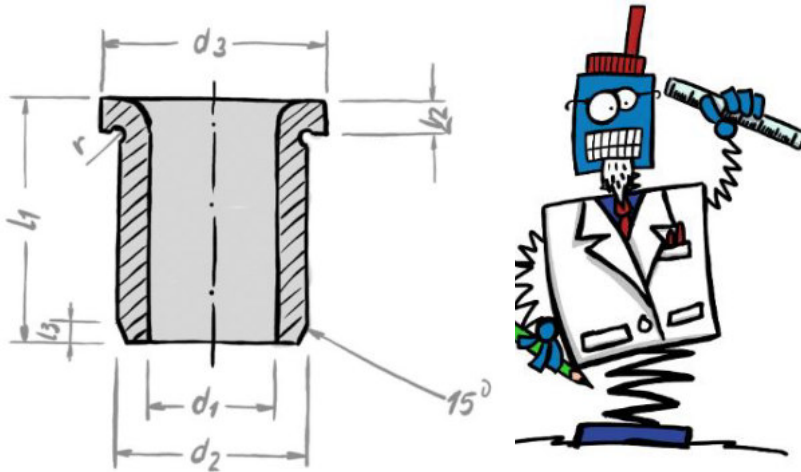

Schreiben Sie Norman:
norman@normteile-leinigen.de
 03695/63 62 714

DIN 172 in den Ausführungen:
 Form A (einseitig gerundet)
 Form B (beidseitig gerundet).

Spezialeinsatzstahl gehärtet
 (740±80 HV10), geschliffen.

Artikel-Nr.:	Ø Innen in mm	Ø Außen in mm	Länge in mm	Ausführung	Form	Preis
1720123016A	12,3	22	16	kurz	A	auf Anfrage
1720123028A	12,3	22	28	mittel	A	auf Anfrage
1720123016A	12,3	22	36	lang	A	auf Anfrage
1720124016A	12,4	22	16	kurz	A	auf Anfrage
1720124028A	12,4	22	28	mittel	A	auf Anfrage
1720124036A	12,4	22	36	lang	A	auf Anfrage
1720125016A	12,5	22	16	kurz	A	auf Anfrage
1720125028A	12,5	22	28	mittel	A	auf Anfrage
1720125036A	12,5	22	36	lang	A	auf Anfrage
1720126016A	12,6	22	16	kurz	A	auf Anfrage
1720126028A	12,6	22	28	mittel	A	auf Anfrage
1720126036A	12,6	22	36	lang	A	auf Anfrage
1720127016A	12,7	22	16	kurz	A	auf Anfrage
1720127028A	12,7	22	28	mittel	A	auf Anfrage
1720127036A	12,7	22	36	lang	A	auf Anfrage
1720128016A	12,8	22	16	kurz	A	auf Anfrage
1720128028A	12,8	22	28	mittel	A	auf Anfrage
1720128036A	12,8	22	36	lang	A	auf Anfrage
1720129016A	12,9	22	16	kurz	A	auf Anfrage
1720129028A	12,9	22	28	mittel	A	auf Anfrage
1720129036A	12,9	22	36	lang	A	auf Anfrage
1720130016A	13,0	22	16	kurz	A	auf Anfrage
1720130028A	13,0	22	28	mittel	A	auf Anfrage
1720130036A	13,0	22	36	lang	A	auf Anfrage
1720131016A	13,1	22	16	kurz	A	auf Anfrage
1720131028A	13,1	22	28	mittel	A	auf Anfrage
1720131036A	13,1	22	36	lang	A	auf Anfrage
1720132016A	13,2	22	16	kurz	A	auf Anfrage
1720132028A	13,2	22	28	mittel	A	auf Anfrage
1720132036A	13,2	22	36	lang	A	auf Anfrage

<https://www.normteile-leinigen.de/maschinenteile/buchsen>

Bundbohrbuchse DIN 172

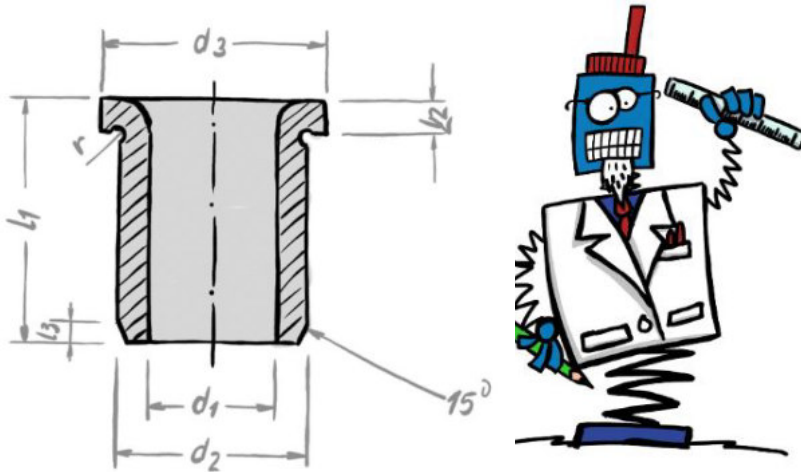

Schreiben Sie Norman:
norman@normteile-leinigen.de
 03695/63 62 714

DIN 172 in den Ausführungen:
 Form A (einseitig gerundet)
 Form B (beidseitig gerundet).

Spezialeinsatzstahl gehärtet
 (740±80 HV10), geschliffen.

Artikel-Nr.:	Ø Innen in mm	Ø Außen in mm	Länge in mm	Ausführung	Form	Preis
1720133016A	13,3	22	16	kurz	A	auf Anfrage
1720133028A	13,3	22	28	mittel	A	auf Anfrage
1720133036A	13,3	22	36	lang	A	auf Anfrage
1720134016A	13,4	22	16	kurz	A	auf Anfrage
1720134028A	13,4	22	28	mittel	A	auf Anfrage
1720134036A	13,4	22	36	lang	A	auf Anfrage
1720135016A	13,5	22	16	kurz	A	auf Anfrage
1720135028A	13,5	22	28	mittel	A	auf Anfrage
1720135036A	13,5	22	36	lang	A	auf Anfrage
1720136016A	13,6	22	16	kurz	A	auf Anfrage
1720136028A	13,6	22	28	mittel	A	auf Anfrage
1720136036A	13,6	22	36	lang	A	auf Anfrage
1720137016A	13,7	22	16	kurz	A	auf Anfrage
1720137028A	13,7	22	28	mittel	A	auf Anfrage
1720137036A	13,7	22	36	lang	A	auf Anfrage
1720138016A	13,8	22	16	kurz	A	auf Anfrage
1720138028A	13,8	22	28	mittel	A	auf Anfrage
1720138036A	13,8	22	36	lang	A	auf Anfrage
1720139016A	13,9	22	16	kurz	A	auf Anfrage
1720139028A	13,9	22	28	mittel	A	auf Anfrage
1720139036A	13,9	22	36	lang	A	auf Anfrage
1720140016A	14,0	22	16	kurz	A	auf Anfrage
1720140028A	14,0	22	28	mittel	A	auf Anfrage
1720140036A	14,0	22	36	lang	A	auf Anfrage
1720141016A	14,1	22	16	kurz	A	auf Anfrage
1720141028A	14,1	22	28	mittel	A	auf Anfrage
1720141036A	14,1	22	36	lang	A	auf Anfrage
1720142016A	14,2	22	16	kurz	A	auf Anfrage
1720142028A	14,2	22	28	mittel	A	auf Anfrage
1720142036A	14,2	22	36	lang	A	auf Anfrage

<https://www.normteile-leinigen.de/maschinenteile/buchsen>

Bundbohrbuchse DIN 172

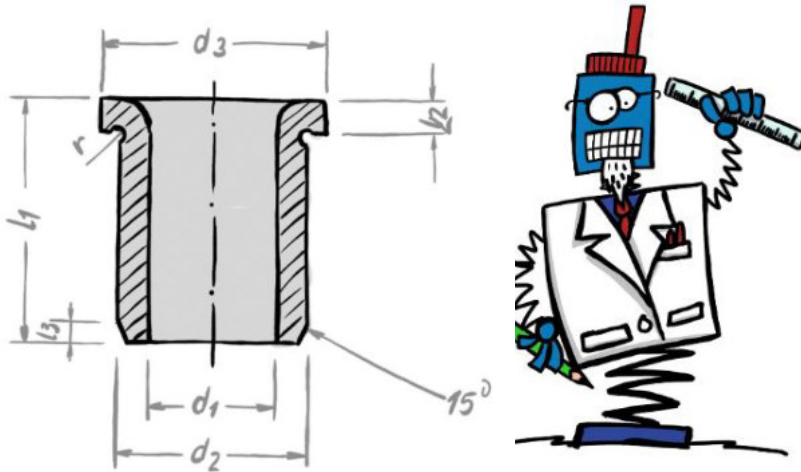

Schreiben Sie Norman:
norman@normteile-leinigen.de
 03695/63 62 714

DIN 172 in den Ausführungen:
 Form A (einseitig gerundet)
 Form B (beidseitig gerundet).

Spezialeinsatzstahl gehärtet
 (740±80 HV10), geschliffen.

Artikel-Nr.:	Ø Innen in mm	Ø Außen in mm	Länge in mm	Ausführung	Form	Preis
1720143016A	14,3	22	16	kurz	A	auf Anfrage
1720143028A	14,3	22	28	mittel	A	auf Anfrage
1720143036A	14,3	22	36	lang	A	auf Anfrage
1720144016A	14,4	22	16	kurz	A	auf Anfrage
1720144028A	14,4	22	28	mittel	A	auf Anfrage
1720144036A	14,4	22	36	lang	A	auf Anfrage
1720145016A	14,5	22	16	kurz	A	auf Anfrage
1720145028A	14,5	22	28	mittel	A	auf Anfrage
1720145036A	14,5	22	36	lang	A	auf Anfrage
1720146016A	14,6	22	16	kurz	A	auf Anfrage
1720146028A	14,6	22	28	mittel	A	auf Anfrage
1720146036A	14,6	22	36	lang	A	auf Anfrage
1720147016A	14,7	22	16	kurz	A	auf Anfrage
1720147028A	14,7	22	28	mittel	A	auf Anfrage
1720147036A	14,7	22	36	lang	A	auf Anfrage
1720148016A	14,8	22	16	kurz	A	auf Anfrage
1720148028A	14,8	22	28	mittel	A	auf Anfrage
1720148036A	14,8	22	36	lang	A	auf Anfrage
1720149016A	14,9	22	16	kurz	A	auf Anfrage
1720149028A	14,9	22	28	mittel	A	auf Anfrage
1720149036A	14,9	22	36	lang	A	auf Anfrage
1720150016A	15,0	22	16	kurz	A	auf Anfrage
1720150028A	15,0	22	28	mittel	A	auf Anfrage
1720150036A	15,0	22	36	lang	A	auf Anfrage
1720151016A	15,1	26	16	kurz	A	auf Anfrage
1720151028A	15,1	26	28	mittel	A	auf Anfrage
1720151036A	15,1	26	36	lang	A	auf Anfrage
1720155016A	15,5	26	16	kurz	A	auf Anfrage
1720155028A	15,5	26	28	mittel	A	auf Anfrage
1720155036A	15,5	26	36	lang	A	auf Anfrage

<https://www.normteile-leinigen.de/maschinenteile/buchsen>

Bundbohrbuchse DIN 172

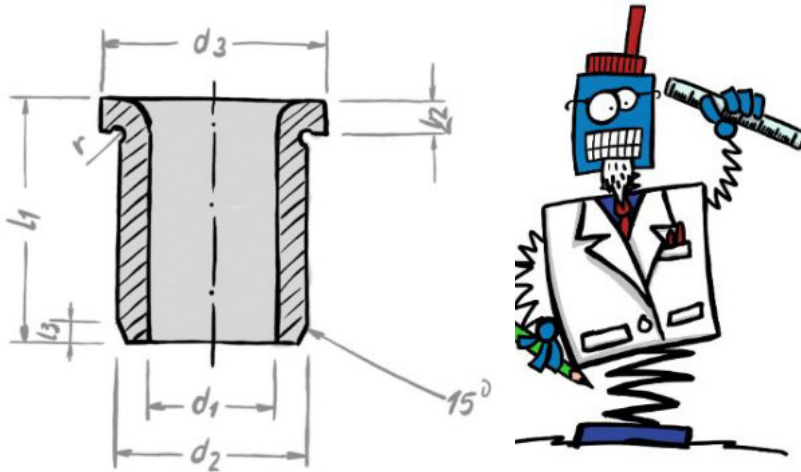

Schreiben Sie Norman:
norman@normteile-leinigen.de
 03695/63 62 714

DIN 172 in den Ausführungen:
 Form A (einseitig gerundet)
 Form B (beidseitig gerundet).

Spezialeinsatzstahl gehärtet
 (740±80 HV10), geschliffen.

Artikel-Nr.:	Ø Innen in mm	Ø Außen in mm	Länge in mm	Ausführung	Form	Preis
1720160016A	16,0	26	16	kurz	A	auf Anfrage
1720160028A	16,0	26	28	mittel	A	auf Anfrage
1720160036A	16,0	26	36	lang	A	auf Anfrage
1720161016A	16,1	26	16	kurz	A	auf Anfrage
1720161028A	16,1	26	28	mittel	A	auf Anfrage
1720161036A	16,1	26	36	lang	A	auf Anfrage
1720165016A	16,5	26	16	kurz	A	auf Anfrage
1720165028A	16,5	26	28	mittel	A	auf Anfrage
1720165036A	16,5	26	36	lang	A	auf Anfrage
1720170016A	17,0	26	16	kurz	A	auf Anfrage
1720170028A	17,0	26	28	mittel	A	auf Anfrage
1720170036A	17,0	26	36	lang	A	auf Anfrage
1720175016A	17,5	26	16	kurz	A	auf Anfrage
1720175028A	17,5	26	28	mittel	A	auf Anfrage
1720175036A	17,5	26	36	lang	A	auf Anfrage
1720180016A	18,0	26	16	kurz	A	auf Anfrage
1720180028A	18,0	26	28	mittel	A	auf Anfrage
1720180036A	18,0	26	36	lang	A	auf Anfrage
1720185020A	18,5	30	20	kurz	A	auf Anfrage
1720185036A	18,5	30	36	mittel	A	auf Anfrage
1720185045A	18,5	30	45	lang	A	auf Anfrage
1720190020A	19,0	30	20	kurz	A	auf Anfrage
1720190036A	19,0	30	36	mittel	A	auf Anfrage
1720190045A	19,0	30	45	lang	A	auf Anfrage
1720195020A	19,5	30	20	kurz	A	auf Anfrage
1720195036A	19,5	30	36	mittel	A	auf Anfrage
1720195045A	19,5	30	45	lang	A	auf Anfrage
1720200020A	20,0	30	20	kurz	A	auf Anfrage
1720200036A	20,0	30	36	mittel	A	auf Anfrage
1720200045A	20,0	30	45	lang	A	auf Anfrage

<https://www.normteile-leinigen.de/maschinenteile/buchsen>

Bundbohrbuchse DIN 172

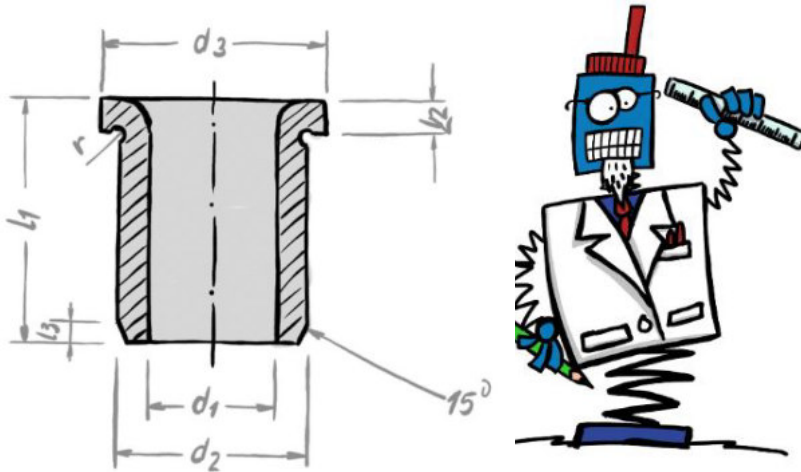

Schreiben Sie Norman:
norman@normteile-leinigen.de
 03695/63 62 714

DIN 172 in den Ausführungen:
 Form A (einseitig gerundet)
 Form B (beidseitig gerundet).

Spezialeinsatzstahl gehärtet
 (740±80 HV10), geschliffen.

Artikel-Nr.:	Ø Innen in mm	Ø Außen in mm	Länge in mm	Ausführung	Form	Preis
1720205020A	20,5	30	20	kurz	A	auf Anfrage
1720205036A	20,5	30	36	mittel	A	auf Anfrage
1720205045A	20,5	30	45	lang	A	auf Anfrage
1720210020A	21,0	30	20	kurz	A	auf Anfrage
1720210036A	21,0	30	36	mittel	A	auf Anfrage
1720210045A	21,0	30	45	lang	A	auf Anfrage
1720215020A	21,5	30	20	kurz	A	auf Anfrage
1720215036A	21,5	30	36	mittel	A	auf Anfrage
1720215045A	21,5	30	45	lang	A	auf Anfrage
1720220020A	22,0	30	20	kurz	A	auf Anfrage
1720220036A	22,0	30	36	mittel	A	auf Anfrage
1720220045A	22,0	30	45	lang	A	auf Anfrage
1720225020A	22,5	35	20	kurz	A	auf Anfrage
1720225036A	22,5	35	36	mittel	A	auf Anfrage
1720225045A	22,5	35	45	lang	A	auf Anfrage
1720230020A	23,0	35	20	kurz	A	auf Anfrage
1720230036A	23,0	35	36	mittel	A	auf Anfrage
1720230045A	23,0	35	45	lang	A	auf Anfrage
1720235020A	23,5	35	20	kurz	A	auf Anfrage
1720235036A	23,5	35	36	mittel	A	auf Anfrage
1720235045A	23,5	35	45	lang	A	auf Anfrage
1720240020A	24,0	35	20	kurz	A	auf Anfrage
1720240036A	24,0	35	36	mittel	A	auf Anfrage
1720240045A	24,0	35	45	lang	A	auf Anfrage
1720245020A	24,5	35	20	kurz	A	auf Anfrage
1720245036A	24,5	35	36	mittel	A	auf Anfrage
1720245045A	24,5	35	45	lang	A	auf Anfrage
1720250020A	25,0	35	20	kurz	A	auf Anfrage
1720250036A	25,0	35	36	mittel	A	auf Anfrage
1720250045A	25,0	35	45	lang	A	auf Anfrage

<https://www.normteile-leinigen.de/maschinenteile/buchsen>

Bundbohrbuchse DIN 172

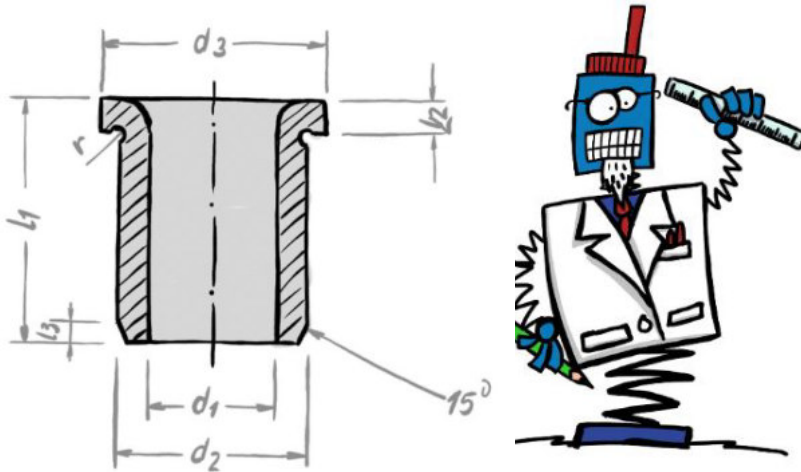

Schreiben Sie Norman:
norman@normteile-leinigen.de
 03695/63 62 714

DIN 172 in den Ausführungen:
 Form A (einseitig gerundet)
 Form B (beidseitig gerundet).

Spezialeinsatzstahl gehärtet
 (740±80 HV10), geschliffen.

Artikel-Nr.:	Ø Innen in mm	Ø Außen in mm	Länge in mm	Ausführung	Form	Preis
1720255020A	25,5	35	20	kurz	A	auf Anfrage
1720255036A	25,5	35	36	mittel	A	auf Anfrage
1720255045A	25,5	35	45	lang	A	auf Anfrage
1720260020A	26,0	35	20	kurz	A	auf Anfrage
1720260036A	26,0	35	36	mittel	A	auf Anfrage
1720260045A	26,0	35	45	lang	A	auf Anfrage
1720265025A	26,5	42	25	kurz	A	auf Anfrage
1720265045A	26,5	42	45	mittel	A	auf Anfrage
1720265056A	26,5	42	56	lang	A	auf Anfrage
1720270025A	27,0	42	25	kurz	A	auf Anfrage
1720270045A	27,0	42	45	mittel	A	auf Anfrage
1720270056A	27,0	42	56	lang	A	auf Anfrage
1720275025A	27,5	42	25	kurz	A	auf Anfrage
1720275045A	27,5	42	45	mittel	A	auf Anfrage
1720275056A	27,5	42	56	lang	A	auf Anfrage
1720280025A	28,0	42	25	kurz	A	auf Anfrage
1720280045A	28,0	42	45	mittel	A	auf Anfrage
1720280056A	28,0	42	56	lang	A	auf Anfrage
1720285025A	28,5	42	25	kurz	A	auf Anfrage
1720285045A	28,5	42	45	mittel	A	auf Anfrage
1720285056A	28,5	42	56	lang	A	auf Anfrage
1720290025A	29,0	42	25	kurz	A	auf Anfrage
1720290045A	29,0	42	45	mittel	A	auf Anfrage
1720290056A	29,0	42	56	lang	A	auf Anfrage
1720295025A	29,5	42	25	kurz	A	auf Anfrage
1720295045A	29,5	42	45	mittel	A	auf Anfrage
1720295056A	29,5	42	56	lang	A	auf Anfrage
1720300025A	30,0	42	25	kurz	A	auf Anfrage
1720300045A	30,0	42	45	mittel	A	auf Anfrage
1720300056A	30,0	42	56	lang	A	auf Anfrage

<https://www.normteile-leinigen.de/maschinenteile/buchsen>

Bundbohrbuchse DIN 172

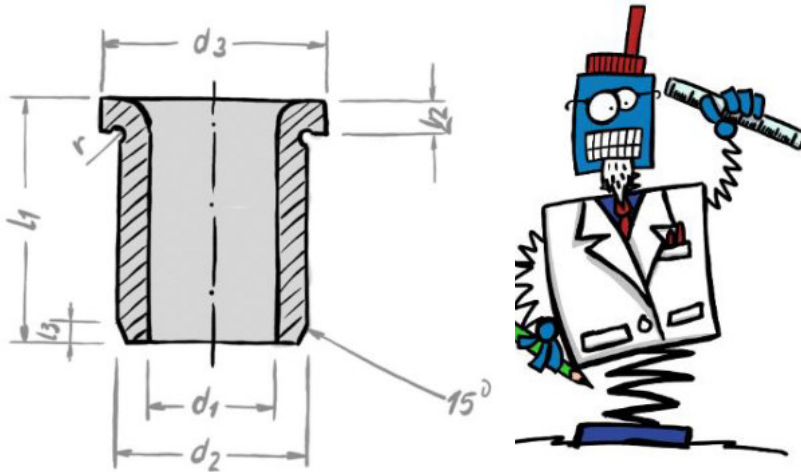

Schreiben Sie Norman:
norman@normteile-leinigen.de
 03695/63 62 714

DIN 172 in den Ausführungen:
 Form A (einseitig gerundet)
 Form B (beidseitig gerundet).

Spezialeinsatzstahl gehärtet
 (740±80 HV10), geschliffen.

Artikel-Nr.:	Ø Innen in mm	Ø Außen in mm	Länge in mm	Ausführung	Form	Preis
1720305025A	30,5	48	25	kurz	A	auf Anfrage
1720305045A	30,5	48	45	mittel	A	auf Anfrage
1720305056A	30,5	48	56	lang	A	auf Anfrage
1720310025A	31,0	48	25	kurz	A	auf Anfrage
1720310045A	31,0	48	45	mittel	A	auf Anfrage
1720310056A	31,0	48	56	lang	A	auf Anfrage
1720315025A	31,5	48	25	kurz	A	auf Anfrage
1720315045A	31,5	48	45	mittel	A	auf Anfrage
1720315056A	31,5	48	56	lang	A	auf Anfrage
1720320025A	32,0	48	25	kurz	A	auf Anfrage
1720320045A	32,0	48	45	mittel	A	auf Anfrage
1720320056A	32,0	48	56	lang	A	auf Anfrage
1720325025A	32,5	48	25	kurz	A	auf Anfrage
1720325045A	32,5	48	45	mittel	A	auf Anfrage
1720325056A	32,5	48	56	lang	A	auf Anfrage
1720330025A	33,0	48	25	kurz	A	auf Anfrage
1720330045A	33,0	48	45	mittel	A	auf Anfrage
1720330056A	33,0	48	56	lang	A	auf Anfrage
1720335025A	33,5	48	25	kurz	A	auf Anfrage
1720335045A	33,5	48	45	mittel	A	auf Anfrage
1720335056A	33,5	48	56	lang	A	auf Anfrage
1720340025A	34,0	48	25	kurz	A	auf Anfrage
1720340045A	34,0	48	45	mittel	A	auf Anfrage
1720340056A	34,0	48	56	lang	A	auf Anfrage
1720345025A	34,5	48	25	kurz	A	auf Anfrage
1720345045A	34,5	48	45	mittel	A	auf Anfrage
1720345056A	34,5	48	56	lang	A	auf Anfrage
1720350025A	35,0	48	25	kurz	A	auf Anfrage
1720350045A	35,0	48	45	mittel	A	auf Anfrage
1720350056A	35,0	48	56	lang	A	auf Anfrage

<https://www.normteile-leinigen.de/maschinenteile/buchsen>

Bundbohrbuchse DIN 172

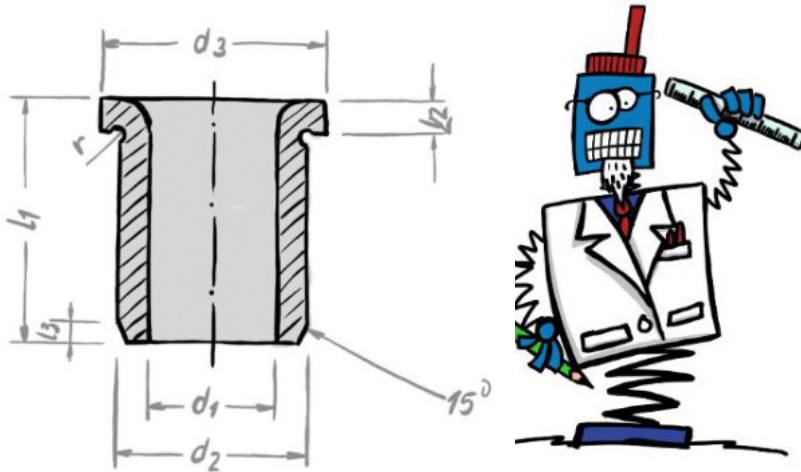

Schreiben Sie Norman:
norman@normteile-leinigen.de
 03695/63 62 714

DIN 172 in den Ausführungen:
 Form A (einseitig gerundet)
 Form B (beidseitig gerundet).

Spezialeinsatzstahl gehärtet
 (740±80 HV10), geschliffen.

Artikel-Nr.:	Ø Innen in mm	Ø Außen in mm	Länge in mm	Ausführung	Form	Preis
1720355030A	35,5	55	30	kurz	A	auf Anfrage
1720355056A	35,5	55	56	mittel	A	auf Anfrage
1720355067A	35,5	55	67	lang	A	auf Anfrage
1720360030A	36,0	55	30	kurz	A	auf Anfrage
1720360056A	36,0	55	56	mittel	A	auf Anfrage
1720360067A	36,0	55	67	lang	A	auf Anfrage
1720365030A	36,5	55	30	kurz	A	auf Anfrage
1720365056A	36,5	55	56	mittel	A	auf Anfrage
1720365067A	36,5	55	67	lang	A	auf Anfrage
1720370030A	37,0	55	30	kurz	A	auf Anfrage
1720370056A	37,0	55	56	mittel	A	auf Anfrage
1720370067A	37,0	55	67	lang	A	auf Anfrage
1720375030A	37,5	55	30	kurz	A	auf Anfrage
1720375056A	37,5	55	56	mittel	A	auf Anfrage
1720375067A	37,5	55	67	lang	A	auf Anfrage
1720380030A	38,0	55	30	kurz	A	auf Anfrage
1720380056A	38,0	55	56	mittel	A	auf Anfrage
1720380067A	38,0	55	67	lang	A	auf Anfrage
1720385030A	38,5	55	30	kurz	A	auf Anfrage
1720385056A	38,5	55	56	mittel	A	auf Anfrage
1720385067A	38,5	55	67	lang	A	auf Anfrage
1720390030A	39,0	55	30	kurz	A	auf Anfrage
1720390056A	39,0	55	56	mittel	A	auf Anfrage
1720390067A	39,0	55	67	lang	A	auf Anfrage
1720395030A	39,5	55	30	kurz	A	auf Anfrage
1720395056A	39,5	55	56	mittel	A	auf Anfrage
1720395067A	39,5	55	67	lang	A	auf Anfrage
1720400030A	40,0	55	30	kurz	A	auf Anfrage
1720400056A	40,0	55	56	mittel	A	auf Anfrage
1720400067A	40,0	55	67	lang	A	auf Anfrage

<https://www.normteile-leinigen.de/maschinenteile/buchsen>

Bundbohrbuchse DIN 172

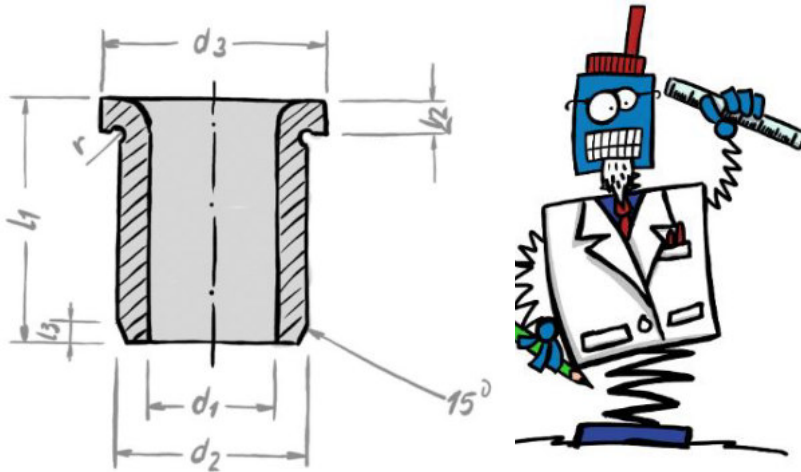

Schreiben Sie Norman:
norman@normteile-leinigen.de
 03695/63 62 714

DIN 172 in den Ausführungen:
 Form A (einseitig gerundet)
 Form B (beidseitig gerundet).

Spezialeinsatzstahl gehärtet
 (740±80 HV10), geschliffen.

Artikel-Nr.:	Ø Innen in mm	Ø Außen in mm	Länge in mm	Ausführung	Form	Preis
1720405030A	40,5	55	30	kurz	A	auf Anfrage
1720405056A	40,5	55	56	mittel	A	auf Anfrage
1720405067A	40,5	55	67	lang	A	auf Anfrage
1720410030A	41,0	55	30	kurz	A	auf Anfrage
1720410056A	41,0	55	56	mittel	A	auf Anfrage
1720410067A	41,0	55	67	lang	A	auf Anfrage
1720415030A	41,5	55	30	kurz	A	auf Anfrage
1720415056A	41,5	55	56	mittel	A	auf Anfrage
1720415067A	41,5	55	67	lang	A	auf Anfrage
1720420030A	42,0	55	30	kurz	A	auf Anfrage
1720420056A	42,0	55	56	mittel	A	auf Anfrage
1720420067A	42,0	55	67	lang	A	auf Anfrage
1720425030A	42,5	62	30	kurz	A	auf Anfrage
1720425056A	42,5	62	56	mittel	A	auf Anfrage
1720425067A	42,5	62	67	lang	A	auf Anfrage
1720430030A	43,0	62	30	kurz	A	auf Anfrage
1720430056A	43,0	62	56	mittel	A	auf Anfrage
1720430067A	43,0	62	67	lang	A	auf Anfrage
1720435030A	43,5	62	30	kurz	A	auf Anfrage
1720435056A	43,5	62	56	mittel	A	auf Anfrage
1720435067A	43,5	62	67	lang	A	auf Anfrage
1720440030A	44,0	62	30	kurz	A	auf Anfrage
1720440056A	44,0	62	56	mittel	A	auf Anfrage
1720440067A	44,0	62	67	lang	A	auf Anfrage
1720445030A	44,5	62	30	kurz	A	auf Anfrage
1720445056A	44,5	62	56	mittel	A	auf Anfrage
1720445067A	44,5	62	67	lang	A	auf Anfrage
1720450030A	45,0	62	30	kurz	A	auf Anfrage
1720450056A	45,0	62	56	mittel	A	auf Anfrage
1720450067A	45,0	62	67	lang	A	auf Anfrage

<https://www.normteile-leinigen.de/maschinenteile/buchsen>

Bundbohrbuchse DIN 172

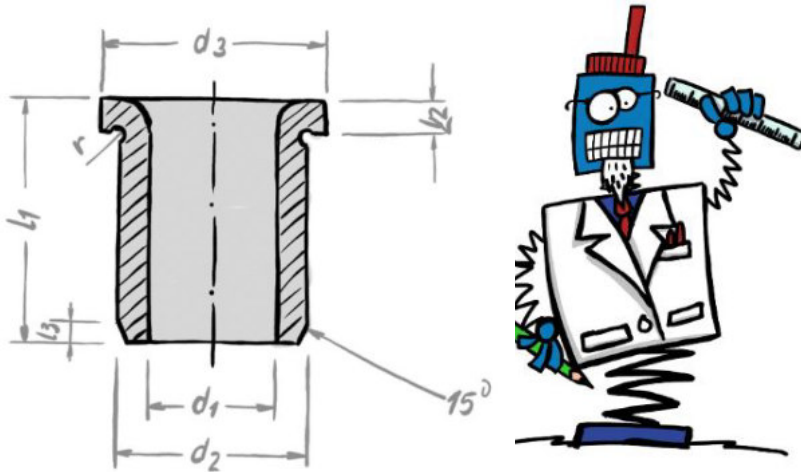

Schreiben Sie Norman:
norman@normteile-leinigen.de
 03695/63 62 714

DIN 172 in den Ausführungen:
 Form A (einseitig gerundet)
 Form B (beidseitig gerundet).

Spezialeinsatzstahl gehärtet
 (740±80 HV10), geschliffen.

Artikel-Nr.:	Ø Innen in mm	Ø Außen in mm	Länge in mm	Ausführung	Form	Preis
1720455030A	45,5	62	30	kurz	A	auf Anfrage
1720455056A	45,5	62	56	mittel	A	auf Anfrage
1720455067A	45,5	62	67	lang	A	auf Anfrage
1720460030A	46,0	62	30	kurz	A	auf Anfrage
1720460056A	46,0	62	56	mittel	A	auf Anfrage
1720460067A	46,0	62	67	lang	A	auf Anfrage
1720465030A	46,5	62	30	kurz	A	auf Anfrage
1720465056A	46,5	62	56	mittel	A	auf Anfrage
1720465067A	46,5	62	67	lang	A	auf Anfrage
1720470030A	47,0	62	30	kurz	A	auf Anfrage
1720470056A	47,0	62	56	mittel	A	auf Anfrage
1720470067A	47,0	62	67	lang	A	auf Anfrage
1720475030A	47,5	62	30	kurz	A	auf Anfrage
1720475056A	47,5	62	56	mittel	A	auf Anfrage
1720475067A	47,5	62	67	lang	A	auf Anfrage
1720480030A	48,0	62	30	kurz	A	auf Anfrage
1720480056A	48,0	62	56	mittel	A	auf Anfrage
1720480067A	48,0	62	67	lang	A	auf Anfrage

<https://www.normteile-leinigen.de/maschinenteile/buchsen>