

Messumformer für Frequenz Eingang NORIS-Standardsignal

- Einfache Anwendung
- Für raue Betriebsbedingungen geeignet
- Kompakte Bauform zur Anreihmontage
- Galvanische Trennung des Sensoreingangs und der Betriebsspannung zum Ausgangssignal
- Frequenzbereiche nach Kundenwunsch
- Feinjustierung des Messbereiches mit integriertem Trimpotentiometer möglich
- Feinjustierung plombierbar
- Erfüllt hohe EMV-Anforderungen
- **CE** Anforderungen
- Kurzschlussfester Ausgang wahlweise in:
0 ... 10 V/DC, 2 ... 10 V/DC, 0 ... 20 mA, 4 ... 20 mA
- Betriebszustandsanzeige über integrierte LED
- Thermoplastisches Polyestergehäuse, Brandschutzklasse V0
- Passende Drehzahlsensoren lieferbar (NORIS-Geräte FA../ FT..)



Abbildung
VF502-G2



Germanischer Lloyd

Messumformer der Baureihe 5

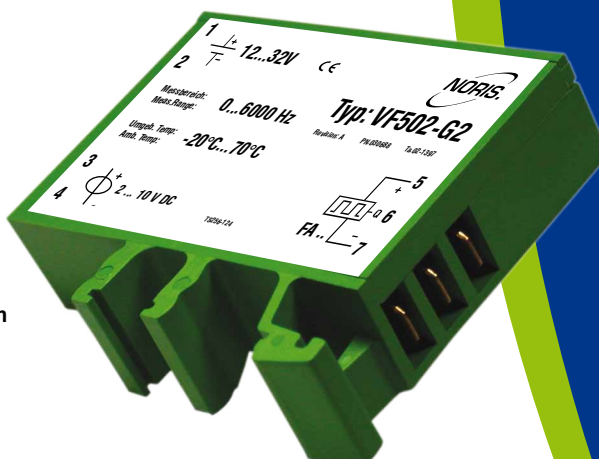
Messumformer der Baureihe 5 dienen der Umformung von elektrischen Eingangsmessgrößen in normierte Ausgangssignale.

Funktionsweise: Das am Messumformereingang gemessene Sensorsignal wird in ein zu diesem proportional normiertes Ausgangssignal umgeformt und kann z.B. von einer Maschinensteuerung individuell weiterverarbeitet werden.

Allgemeines zum Typ VF5..

Beschreibung VF5..

- Messeingang für NORIS-Standard-Frequenzsignal
 - Sensoren der Reihe FT.. und FA.. auswertbar
 - Eingangsbereich: 0 ... 10.000 Hz (je nach Typ)
 - Endfrequenz zwischen: 50 ... 100 Hz (VF500..), 100 ... 1.000 Hz (VF501..), 1.000 ... 10.000 Hz (VF502..) (Werkseitiger Abgleich)
- Um Messfehler zu vermeiden muss die werkseitig eingestellte Endfrequenz der höchsten Frequenz der Messanordnung entsprechen.*

Galvanische Trennung

Betriebsspannung und Sensoreingang sind galvanisch vom Ausgangssignal getrennt. Mehrere Verstärker- und Auswertegeräte können somit an gleicher Betriebsspannung und mit nur einem Sensor betrieben werden.

Ausgangssignal

Als Ausgangssignal wird eine normierte Spannung von 0 ... 10 V/DC oder 2 ... 10 V/DC bzw. ein normierter Strom von 0 ... 20 mA oder 4 ... 20 mA generiert. Das Ausgangssignal folgt streng linear dem Eingangssignal (Abweichung < 0,1%).

Mit dem Ausgangssignal können weitere Geräte, wie z.B. Anzeigegeräte und Grenzwertschalter gespeist werden. Zu beachten ist die maximale Treiberfähigkeit des Ausgangs.

Eingangssignal

Das NORIS Standardsignal ist eine Rechteckspannung mit einer der anliegenden Betriebsspannung entsprechenden Amplitude. Dadurch ergibt sich ein störspannungsunempfindliches Signal, das einen weiten Betriebsspannungsbereich toleriert. Die für den Sensor benötigte Betriebsspannung wird vom Messumformer bereitgestellt.

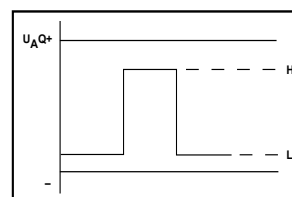

Betriebszustandsanzeige über LED

Die grüne LED leuchtet bei anliegender Betriebsspannung und ordnungsgemäß arbeitendem Gerät.

Technische Daten

Baureihe VF5..	
Betriebsspannung	$U_B=9 \dots 32 \text{ V/DC}$, $U_{\text{Nenn}}=24 \text{ V/DC}$
Oberwellen	$< 20\% U_B$
Verpolungsschutz	Integriert
Überspannung	2,5-fach U_{Nenn} (2 ms)
Spannungseinbrüche	100% (10 ms)
Stromaufnahme	Ca. 50 mA (24 V/DC)
Galvanische Trennung	Zwischen Sensoreingang und Betriebsspannung zum Ausgangssignal
Eingangssignal	NORIS-Standardsignal der Drehzahlsensoren FT.. / FA..
Eingangsüberlastung	$< U_{\text{Nenn}}$
Eingangswiderstand	Ca. 5,6 k Ω
Eingangsstrom	$< 5 \text{ mA}$
Ausgang VF5..-G.	0 ... 10 V/DC (VF5..-G1), 2 ... 10 V/DC (VF5..-G2) kurzschlussfest Laststrom max. 20 mA
Ausgang VF5..-I.	0 ... 20 mA (VF5..-I1), 4 ... 20 mA (VF5..-I2) Lastwiderstand 0 ... 500 Ω
Ausgangsrauschen	ca. 20 mV
Fehlerklasse	IEC51-1 1,5%
Temperaturabhängigkeit	$< \pm 0,1\%$ je 10 $^\circ\text{K}$
Spannungsabhängigkeit	$< \pm 0,1\%$ bei 10% Änderung der Betriebsspannung
Lastabhängigkeit	$< \pm 0,1\%$ bei 50% Änderung des Laststromes
Reaktionszeit	$f=50 \text{ Hz} / 0,25 \text{ s}$, $f=100 \text{ Hz} / 0,2 \text{ s}$, $f=1 \text{ kHz} / 0,1 \text{ s}$, $f=10 \text{ kHz} / 50 \text{ ms}$
Vibrationsbeständigkeit	IEC60068-T2-6 15g erhöhte Beanspr., Kennlinie 2 (10...100 Hz)
Schockfestigkeit (Stoß)	DIN IEC60068-T2-27 300 m/s ² bei Verweilzeit 18 ms
Klimaprüfung	IEC60068-T2-30
Betriebstemperatur	-20 $^\circ\text{C}$... +70 $^\circ\text{C}$
Lagertemperatur	-45 $^\circ\text{C}$... +85 $^\circ\text{C}$
Feuchtigkeit	RH max. 96%
ESD	IEC61000-4-2 $\pm 8 \text{ kV}$
Elektromagnetisches Feld	IEC61000-4-3 10 V/m $f=10 \text{ kHz} \dots 2000 \text{ MHz}$, 80% AM @ 1 kHz 10 V/m $f=900 \pm 5 \text{ MHz}$, 50% AM @ 200 Hz 10 V/m $f=1800 \text{ MHz} \pm 5 \text{ MHz}$, 50% AM @ 200 Hz
Burst	IEC61000-4-4 $\pm 2 \text{ kV}$ Versorgung $\pm 1 \text{ kV}$ Sensor
Surge	IEC61000-4-5 sym. $\pm 1 \text{ kV}$ ($R=2 \Omega$) asym. $\pm 2 \text{ kV}$ ($R=2 \Omega$)
HF-Störungen	IEC61000-4-6 3 V _{eff} 80% AM @ 1 kHz $f=0,01 \dots 100 \text{ MHz}$
NF-Störungen	IEC60553 3 V _{eff} 0,05 ... 10 kHz
Störfeldstärke	Grundlage CISPR 16-1, 16-2 verschärfte Kennlinie
Anschluss	DIN46244 Flachstecker vergoldet A6,3 x 0,8
Schutzart	DIN EN60529 Gehäuse IP20, Klemmen IP00
Befestigung	Aufschnappen auf G-Schiene TS32 oder Hutschiene TS35
Einbaulage	Beliebig
Gehäusematerial	Thermoplast. Polyester, grün, Brandschutzklasse V0
Gewicht	55 g
Angewandte Normen	CE Anforderungen erfüllt, DIN EN 61000-6-2, DIN EN 61000-6-4, DIN EN 50155, abgenommen durch GL, BV, LR, DNV

Sonstige Daten

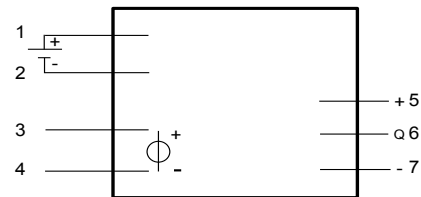
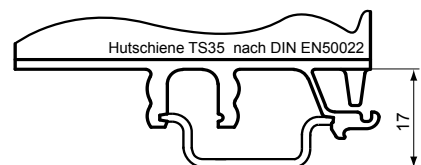
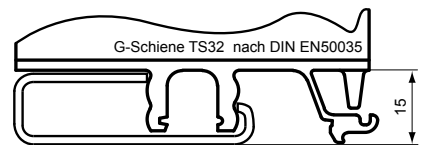
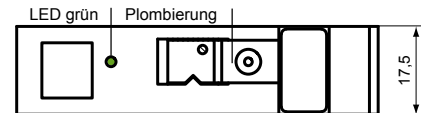
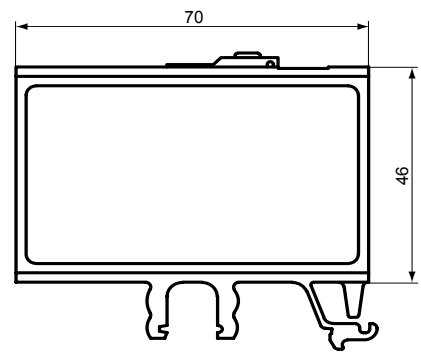

Blinkcode

x= LED leuchtet
- = LED aus
o= LED blinkt

	LED grün
Betriebsbereit	x

Typenschlüssel / Varianten

Frequenzversion:	00	01	02
Ausgang: 0 ... 10 V/DC	VF500-G1	VF501-G1	VF502-G1
Ausgang: 2 ... 10 V/DC	VF500-G2	VF501-G2	VF502-G2
Ausgang: 0 ... 20 mA	VF500-I1	VF501-I1	VF502-I1
Ausgang: 4 ... 20 mA	VF500-I2	VF501-I2	VF502-I2

Bei Bestellung muss eine Endfrequenz deklariert werden (10 V/DC oder 20 mA entsprechen der deklarierten Eingangsfrequenz)

Gerätereihe

V	Messumformer
F	Eingangssignal
F	Frequenzeingang für NORIS Standardsignal (Sensorreihe FT / FA)
	Baureihe
5	Bauform 5
	Eingangsbereich f_B / Endfrequenz f_E
00	$f_B: 10 \dots 100 \text{ Hz}$, $f_E: 50 \dots 100 \text{ Hz}$
01	$f_B: 20 \dots 1.000 \text{ Hz}$, $f_E: 100 \dots 1.000 \text{ Hz}$
02	$f_B: 200 \dots 10.000 \text{ Hz}$, $f_E: 1.000 \dots 10.000 \text{ Hz}$
	Variante
- G1	Ausgang 0 ... 10 V/DC, kurzschlussfest
- G2	Ausgang 2 ... 10 V/DC, kurzschlussfest
- I1	Ausgang 0 ... 20 mA
- I2	Ausgang 4 ... 20 mA
	Endfrequenz
- ...	Endfrequenz in Hz (= 20 mA bzw. 10 V)

V F 5 01 -I2 -352 (VF501-I2-352)

NORIS
AUTOMATION

NORIS Automation GmbH
Muggenhofer Straße 95
90429 Nürnberg
Germany

Tel.: +49 911 3201-220
Fax: +49 911 3201-150
sales@noris-group.com
www.noris-group.com