

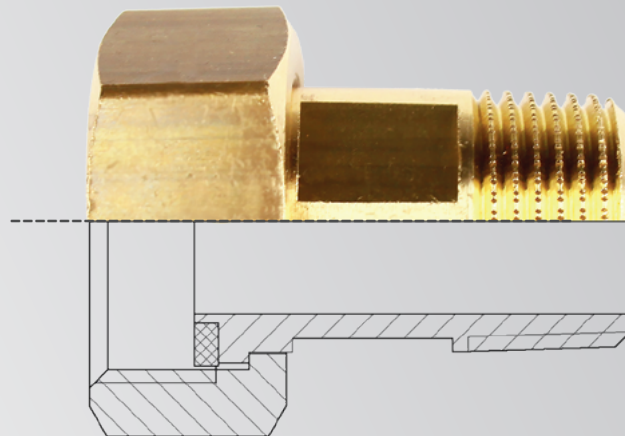

Wassermählerverschraubungen.

Zubehör zu
Wassermähler-Anschlussgarnituren.



■ made
■ in
■ Germany





























G

DEN ANSCHLUSS

NICHT

VERLIEREN.

Übersicht Wasserzählerverschraubungen / Zubehör zu WZAG - G

Abbildung	Beschreibung	Seite	Abbildung	Beschreibung	Seite	Abbildung	Beschreibung	Seite
	WZV Modell 6801 ● ●	4		Verlängerungsstück Modell 6842 ● ●	7		Messing-Sperrscheibe mit Bohrung Modell 60202 ● ●	9
	WZV Modell 6801V ● ●	4		Übergangsstück Modell 6843 ● ●	7		Dichtung (HDPE) Modell 6843.1 ● ●	10
	WZV verchromt Modell 6801V ● ●	4		Übergangsstück Modell 6844 ● ●	7		Dichtung (HDPE) Modell 6092 ● ●	10
	WZV, reduziert Modell 6820 ● ●	4		Reduzierverschraubung Modell 6845 ● ●	7		HW-Dichtung Modell 6093 ● ●	10
	WZV, mit Entleerungsanschluss Modell 6810 ● ●	5		WZ-Prüf-/Spülpassstück Modell 60200 ● ●	8		Plombiervorrichtung Modell 6091 ● ●	10
	WZV mit Plombierbohrung Modell 68011 ● ●	5		Überbrückungsrohr Modell 60050 ● ●	8		Schlüsselset Modell 6097 ● ●	11
	WZV, reduziert mit Plombierbohrung Modell 68201 ● ●	5		Überbrückungsrohr Modell 60171 ●	8		Montageset für WZAG Modell 6070E ● ●	11
	Stutzen Modell 166 ● ●	6		S-Bogen Modell 6050 ● ●	9		Schallschutzdübel-Set Modell 6071 ● ●	11
	Stutzen Modell 167 ● ●	6		Schiebehülse mit Rückflussverhinderer Modell 6094 ● ●	9		Ersatzteile für WZAG (auch für frühere Modelle, z.B. B 60 NW 1 1/2" und Lugi KIII) ● ●	12/13
	Verlängerungverschraubung Modell 6840 ● ●	6		Messing-Sperrscheibe Modell 60200.1 ● ●	9			

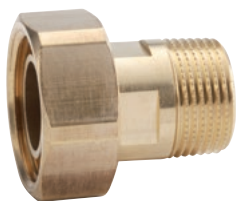

WASSERZÄHLERVERSCHRAUBUNG
Modell 6801

mit Bund, ohne Plombierbohrung
inkl. Dichtung

Artikel kann von der Abbildung abweichen.

Abmessung IG x AG	TW	W	VE	EAN-Nr. 4027848-
3/4" x 1/2"	●	●	25	143184
1" x 3/4"	●	●	25	143191
1" x 3/4" (leichtere Ausführung)	●	●	25	143696
1 1/4" x 1"	●	●	10	143207
1 1/2" x 1 1/4"	●	●	1	143214
2" x 1 1/2"	●	●	1	143221
2 1/2" x 2"	●	●	1	143238



WASSERZÄHLERVERSCHRAUBUNG
Modell 6801V

ohne Bund, ohne Plombierbohrung

Artikel kann von der Abbildung abweichen.

Abmessung IG x AG	TW	W	VE	EAN-Nr. 4027848-
3/4" x 1/2"	●	●	25	177332
1" x 3/4"	●	●	25	177356
1 1/4" x 1"	●	●	10	177370
1 1/2" x 1 1/4"	●	●	1	177394



WASSERZÄHLERVERSCHRAUBUNG
Modell 6801V

verchromt
mit Bund, ohne Plombierbohrung
inkl. Dichtung

Artikel kann von der Abbildung abweichen.

Abmessung IG x AG	TW	W	VE	EAN-Nr. 4027848-
3/4" x 1/2"	●	●	25	185351
1" x 3/4"	●	●	25	185368



WASSERZÄHLERVERSCHRAUBUNG
Modell 6820

reduziert, mit Bund, ohne Plombierbohrung
inkl. Dichtung

Artikel kann von der Abbildung abweichen.

Abmessung IG x AG	TW	W	VE	EAN-Nr. 4027848-
1" x 1/2"	●	●	5	143245

ANWENDUNG TW ● = Trinkwasser
W ● = Wasser



WASSERZÄHLERVERSCHRAUBUNG

Modell 6810

mit Entleerungsanschluss 1/4", mit Bund, ohne Plombierbohrung
inkl. Dichtung

Artikel kann von der Abbildung abweichen.

Abmessung IG x AG	TW	W	VE	EAN-Nr. 4027848-
3/4" x 1/2"	●	●	5	143368
1" x 3/4"	●	●	5	143375
1 1/4" x 1"	●	●	5	143382
1 1/2" x 1 1/4"	●	●	5	143399
2" x 1 1/2"	●	●	1	343058

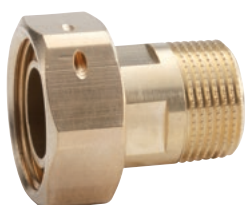

WASSERZÄHLERVERSCHRAUBUNG

Modell 68011

mit Bund und Plombierbohrung
inkl. Dichtung

Artikel kann von der Abbildung abweichen.

Abmessung IG x AG	TW	W	VE	EAN-Nr. 4027848-
3/4" x 1/2"	●	●	25	143276
1" x 3/4"	●	●	10	143283
1" x 3/4" (leichtere Ausführung)	●	●	25	143702
1 1/4" x 1"	●	●	10	143290
1 1/2" x 1 1/4"	●	●	5	143306
2" x 1 1/2"	●	●	1	143313
2 1/2" x 2"	●	●	1	143320



WASSERZÄHLERVERSCHRAUBUNG

Modell 68201

reduziert, mit Bund und Plombierbohrung
inkl. Dichtung

Artikel kann von der Abbildung abweichen.

Abmessung IG x AG	TW	W	VE	EAN-Nr. 4027848-
1" x 1/2"	●	●	5	143337
1 1/4" x 3/4"	●	●	5	143344



STUTZEN

Modell 166

mit Cu-Innenlötende, ohne Bund, flachdichtend

Artikel kann von der Abbildung abweichen.

Abmessung IG x AG	Abmessung Cu-Rohr Ø	NW	TW	W	VE	EAN-Nr. 4027848-
3/4"	15	1/2"	●	●	20	201099
3/4"	18	1/2"	●	●	20	197941
1"	22	3/4"	●	●	20	195251
1 1/4"	28	1"	●	●	10	191390
1 1/2"	35	1 1/4"	●	●	5	193660
2"	42	1 1/2"	●	●	1	192243
2 1/2"	54	2"	●	●	1	192250



STUTZEN

Modell 167

mit Cu-Innenlötende, ohne Bund und ohne Plombierbohrung
inkl. Dichtung

Artikel kann von der Abbildung abweichen.

Abmessung IG x AG	Abmessung Cu-Rohr Ø	NW	TW	W	VE	EAN-Nr. 4027848-
3/4"	15	1/2"	●	●	10	143566
3/4"	18	1/2"	●	●	10	143573
1"	22	3/4"	●	●	10	143580
1 1/4"	28	1"	●	●	10	143597
1 1/2"	35	1 1/4"	●	●	5	143603
2"	42	1 1/2"	●	●	2	143610
2 1/2"	54	2"	●	●	1	143627

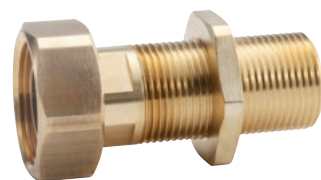

VERLÄNGERUNGSVERSCHRAUBUNG

Modell 6840

mit Gegenmutter und mit Bund, ohne Plombierbohrung
inkl. Dichtung

Artikel kann von der Abbildung abweichen.

Abmessung IG x AG	TW	W	VE	EAN-Nr. 4027848-
3/4" x 1/2"	●	●	10	143634
1" x 3/4"	●	●	10	143641
1 1/4" x 1"	●	●	5	143658
1 1/2" x 1 1/4"	●	●	2	143665
2" x 1 1/2"	●	●	1	143672



VERLÄNGERUNGSTÜCK

Modell 6842

ohne Dichtung

passende Dichtungen

für Ausführung 1": $\varnothing 30 \times \varnothing 23 \times 2$ mm - Modell 6092 und 6093 s. Seite 10

für Ausführung 1 1/4": $\varnothing 38 \times \varnothing 29 \times 2$ mm - Modell 6092 und 6093 s. Seite 10

Artikel kann von der Abbildung abweichen.

Gewinde	Längenausgleich	TW	W	VE	EAN-Nr. 4027848-
1" x 1"	28 mm	●	●	25	143146
1 1/4" x 1 1/4"	30 mm	●	●	5	143153



ÜBERGANGSTÜCK

Modell 6843

35 mm Längenausgleich von 260 mm auf 190 mm

zur Reduzierung von $Q_3 = 10$ (vorher $Q_n 6$) auf $Q_3 = 4$ (vorher $Q_n 2,5$)

ohne Dichtung

passende Dichtung: $\varnothing 30 \times \varnothing 21 \times 2$ mm - Modell 6843.1 s. Seite 10

Artikel kann von der Abbildung abweichen.

Gewinde IG x AG	Längenausgleich	Reduzierung	TW	W	VE	EAN-Nr. 4027848-
1" x 1 1/4"	35 mm	von $Q_3 = 10$ auf $Q_3 = 4$	●	●	10	143160



ÜBERGANGSTÜCK

Modell 6844

20 mm Längenausgleich von 300 mm auf 260 mm

zur Reduzierung von $Q_3 = 16$ (vorher $Q_n 10$) auf $Q_3 = 10$ (vorher $Q_n 6$)

ohne Dichtung

passende Dichtung: $\varnothing 38 \times \varnothing 29 \times 2$ mm - Modell 6092 oder 6093 s. Seite 10

Artikel kann von der Abbildung abweichen.

Gewinde IG x AG	Längenausgleich	Reduzierung	TW	W	VE	EAN-Nr. 4027848-
1 1/4" x 2"	20 mm	von $Q_3 = 16$ auf $Q_3 = 10$	●	●	5	143177



REDUZIERVERSCHRAUBUNG

Modell 6845

inkl. beweglicher Überwurfmutter und Dichtung

zur Reduzierung von $Q_3 = 10$ (vorher $Q_n 6$) auf $Q_3 = 4$ (vorher $Q_n 2,5$) oder

zur Reduzierung von $Q_3 = 16$ (vorher $Q_n 10$) auf $Q_3 = 4$ (vorher $Q_n 2,5$)

Artikel kann von der Abbildung abweichen.

Gewinde IG x AG	Längenausgleich	Reduzierung	TW	W	VE	EAN-Nr. 4027848-
1" x 1 1/4"	35 mm	von $Q_3 = 10$ auf $Q_3 = 4$	●	●	10	352180
1" x 2"	55 mm	von $Q_3 = 16$ auf $Q_3 = 4$	●	●	10	352326

WASSERMESSEGERÄTE-PRÜFPASS-/SPÜLPASS-STÜCK

Modell 60200



aus Messing
für waagerechte Wassermessgeräteeingänge-Anschlussarmaturen und Hausanschlussleitungen, einsetzbar z.B. für Bauwasserentnahme oder den Anschluss einer Prüfpumpe, Mittenabgang mit IG oder AG, wahlweise eine Seite ohne Durchgang

Artikel kann von der Abbildung abweichen.

passend zu NW	Durchgang	Länge (mm)	Mittenabgang	TW	W	VE	EAN-Nr. 4027848-
3/4"	1" AG	190	3/4" IG	●	●	1	231447
3/4"	1" AG	190	1" IG	●	●	1	237302
3/4"	1" AG	190	1" AG	●	●	1	236633

ÜBERBRÜCKUNGSROHR

Modell 60050



aus Messing

Artikel kann von der Abbildung abweichen.

passend zu NW	passend zu	Länge (mm)	AG	TW	W	VE	EAN-Nr. 4027848-
1/2"	Steigrohr	105	3/4"	●	●	10	153565
1/2"	waagrecht	165	3/4"	●	●	10	153558
3/4"	Steigrohr	105	1"	●	●	10	153589
3/4"	waagrecht	190	1"	●	●	5	153572
1"	waagrecht	260	1 1/4"	●	●	2	153596

ÜBERBRÜCKUNGSROHR

Modell 60171



aus Kunststoff
(nur für kurzzeitigen Einbau geeignet)

Artikel kann von der Abbildung abweichen.

passend zu NW	passend zu	Länge (mm)	AG	TW	W	VE	EAN-Nr. 4027848-
3/4"	waagrecht	190	1"		●	10	153718
1"	waagrecht	260	1 1/4"		●	10	153725



S-BOGEN
Modell 6050

mit zylindrischem Rohringengewinde und konischem Rohraußengewinde

Artikel kann von der Abbildung abweichen.

Gewinde	Mittenversatz (mm)	TW	W	VE	EAN-Nr. 4027848-
1"	45	●	●	5	142699
1 1/4"	50	●	●	5	142705



SCHIEBEHÜLSE
Modell 6094

mit Rückflussverhinderer

Artikel kann von der Abbildung abweichen.

für Wasserzähler NW	TW	W	VE	EAN-Nr. 4027848-
3/4"	●	●	5	153879



MESSING-SPERRSCHEIBE
Modell 60200.1

geschlossen
u.a. für Wasserzähler-Prüf-/Spülpassstücke Modell 60200
und Wasserzähler-Anschlussgarnituren Q₃ = 4 (vorher Qn 2,5)

Artikel kann von der Abbildung abweichen.

Abmessung	TW	W	VE	EAN-Nr. 4027848-
30 x 2	●	●	1	233700



MESSING-SPERRSCHEIBE
Modell 60202

mit mittiger Bohrung (0,6 mm) für Wasserzähler-Anschlussgarnituren Q₃ = 4 (vorher Qn 2,5)

Artikel kann von der Abbildung abweichen.

Abmessung	TW	W	VE	EAN-Nr. 4027848-
30 x 3	●	●	1	273911



DICHTUNG (HDPE)

Modell 6843.1

beständig bis max. 40 °C (nicht für Gas),
zu Übergangsstück Art.-Nr. 143160 - Modell 6843

Artikel kann von der Abbildung abweichen.

Abmessung	TW	W	VE	EAN-Nr. 4027848-
30 x 21 x 2	●	●	50	242009



DICHTUNG (HDPE)

Modell 6092

beständig bis max. 40 °C (nicht für Gas)

Artikel kann von der Abbildung abweichen.

für NW	Abmessung (mm)	TW	W	VE	EAN-Nr. 4027848-
1/2"	23,5 x 16,5 x 2	●	●	25	183685
3/4"	30 x 23 x 2	●	●	25	183692
1"	38 x 29 x 2	●	●	25	325221
1 1/4"	44 x 35 x 2	●	●	50	183715
1 1/2"	55 x 43 x 2	●	●	50	183739
2"	72 x 60 x 2	●	●	50	183746



HW-DICHTUNG

Modell 6093

aus Vulkanfiber, beständig bis max. 90 °C (nicht für Gas)

Artikel kann von der Abbildung abweichen.

für NW	Abmessung (mm)	TW	W	VE	EAN-Nr. 4027848-
1/2"	23,5 x 16,5 x 2	●	●	50	183555
3/4"	30 x 23 x 2	●	●	50	183579
1"	38 x 29 x 2	●	●	50	183593
1 1/4"	44 x 35 x 2	●	●	20	183616
1 1/2"	55 x 43 x 2	●	●	10	183647



PLOMBIERVORRICHTUNG

Modell 6091

weiß, verstellbar

Artikel kann von der Abbildung abweichen.

für Überwurfmutter	VE	EAN-Nr. 4027848-
1" - 2 1/4"	200	183265

ANWENDUNG TW ● = Trinkwasser
W ● = Wasser



SCHLÜSSELSET

Modell 6097

bestehend aus:
Doppelmäuschlüssel SW 24/38 gehärtet und brüniert (extra flach) für WZAG und
Steckschlüssel (Sechskant) SW 38 für Gegenmutter

Artikel kann von der Abbildung abweichen.

	VE	EAN-Nr. 4027848-
für Wasserzähler-Anschlussgarnituren Q ₃ = 4 (vorher Qn 2,5)	1	322534

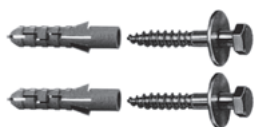

MONTAGESET

Modell 6070E

zu Wasserzähler-Anschlussgarnituren, für Kaltwasser bis max 40 °C (nicht für Gas)

bestehend aus: 2 Edelstahl-Holzschrauben, 2 Edelstahl-Unterlegscheiben,
2 Kunststoffdübel, 2 HDPE-Dichtungen

Artikel kann von der Abbildung abweichen.

für Wasserzähler	VE	EAN-Nr. 4027848-
Q ₃ = 2,5 (vorher Qn 1,5)	1	266036
Q ₃ = 4 (vorher Qn 2,5)	1	266043
Q ₃ = 10 (vorher Qn 6)	1	266050
Q ₃ = 16 (vorher Qn 10)	1	266067



SCHALLSCHUTZDÜBEL-SET

Modell 6071

geräuschisolierend
(zur Schallentkopplung der WZAG)
paarweise verpackt

Artikel kann von der Abbildung abweichen.

zu Montageset Modell 6070E	VE	EAN-Nr. 4027848-
Q ₃ = 10 (vorher Qn 6)	1	153763

LAV B 61

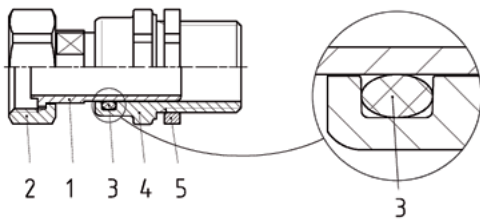

- 1 Schiebehülse
- 2 Überwurfmutter
- 3 O-Ring gekammert
- 4 Gehäuse
- 5 Gegenmutter

LAV B 60

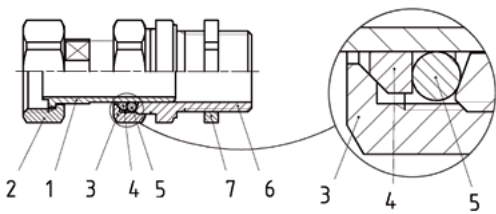

- 1 Schiebehülse
- 2 Überwurfmutter
- 3 Druckmutter
- 4 Druckring
- 5 O-Ring
- 6 Gehäuse
- 7 Gegenmutter

Nachfolgend die am häufigsten benötigten Ersatzteile. Weitere auf Anfrage

zur WZAG	Bezeichnung	Maß	TW	W	VE	EAN-Nr. 4027848-
Q ₃ = 2,5 (vorher Qn 1,5) mit LAV B 61	Schiebehülse mit Bund	1/2" x 47	●	●	1	374168
	O-Ring (EPDM für Heißwasser bis 130°C)	20 x 4	●	●	1	210213
Q ₃ = 4 (vorher Qn 2,5) mit LAV B 61	Schiebehülse mit Bund	3/4" x 54	●	●	1	341047
	O-Ring (EPDM für Heißwasser bis 130°C)	25 x 4	●	●	1	338672
Q ₃ = 4 (vorher Qn 2,5) mit LAV B 60	Schiebehülse mit Bund	3/4" x 54,5	●	●	1	341047
	Druckmutter	M 35 x 1,5	●	●	1	180349
	Druckring	32 x 25 x 3	●	●	1	180356
	O-Ring (EPDM für Heißwasser bis 130°C)	25 x 4	●	●	1	338672
Q ₃ = 10 (vorher Qn 6) mit LAV B 60	Schiebehülse mit Bund	1" x 58,5	●	●	1	180486
	Druckmutter	M 42 x 1,5	●	●	1	180509
	Druckring	38,9 x 32 x 3	●	●	1	180493
	O-Ring (EPDM für Heißwasser bis 130°C)	32 x 4	●	●	1	338634
Q ₃ = 16 (vorher Qn 10) mit LAV B 60	Schiebehülse mit Bund	1 1/2" x 76	●	●	1	379743
	Druckmutter	M 60 x 1,5	●	●	1	180622
	Druckring	55,5 x 47,6 x 3	●	●	1	180639
	Dichtung	49 x 40 x 8	●	●	1	192410

LAV B 60

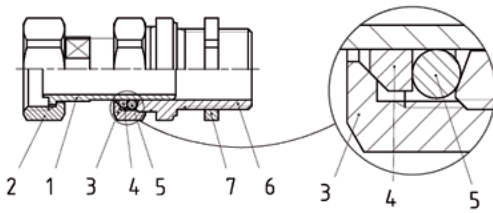

- 1 Schiebehülse
- 2 Überwurfmutter
- 3 Druckmutter
- 4 Druckring
- 5 O-Ring
- 6 Gehäuse
- 7 Gegenmutter

Zu den früheren Wasserzähler-Anschlussgarnituren, **Modell B60 NW 1 1/2"** und **Lugi KIII** bevorraten wir noch folgende Ersatzteile:

zur LAV	Bezeichnung	Maß	TW	W	VE	EAN-Nr. 4027848-
Q ₃ = 2,5 (vorher Qn 1,5)	Gegenmutter	3/4"	●	●	1	209774
	Druckmutter	3/4"	●	●	1	209781
	Überwurfmutter	3/4"	●	●	1	209811
	Dichtung	24 x 18 x 5	●	●	1	209873
	Druckring		●	●	1	209798
Q ₃ = 4 (vorher Qn 2,5)	Gegenmutter	1"	●	●	1	142385
	Gegenmutter	1 1/4"	●	●	1	153008
	Druckmutter	1"	●	●	1	152537
	Schiebehülse	3/4" - 71,5	●	●	1	152544
	Überwurfmutter	1"	●	●	1	177349
	Dichtung	30 x 24 x 5	●	●	1	152568
	Druckring (Kunststoff)	30 x 24,7 x 4	●	●	1	152575
Q ₃ = 10 (vorher Qn 6)	Gegenmutter	1 1/4"	●	●	1	153008
	Gegenmutter	1 1/2"	●	●	1	153015
	Druckmutter	1 1/4"	●	●	1	153169
	Schiebehülse	1" - 66	●	●	1	153183
	Überwurfmutter	1 1/4"	●	●	1	178001
	Dichtung	37 x 28,5 x 5	●	●	1	153220
	Druckring (Kunststoff)	38 x 31 x 4	●	●	1	153244
Q ₃ = 16 (vorher Qn 10)	Gegenmutter	2"	●	●	1	142415
	Druckmutter	M 60 x 1,5	●	●	1	180622
	Schiebehülse	1 1/2" - 76	●	●	1	379743
	Überwurfmutter	2"	●	●	1	177400
	Dichtung	49 x 42 x 8	●	●	1	195114
	Druckring	55,5 x 47,6 x 3	●	●	1	180639

Notizen

